

Panasonic

DVD AUDIO/VIDEO PLAYER

Operating Instructions

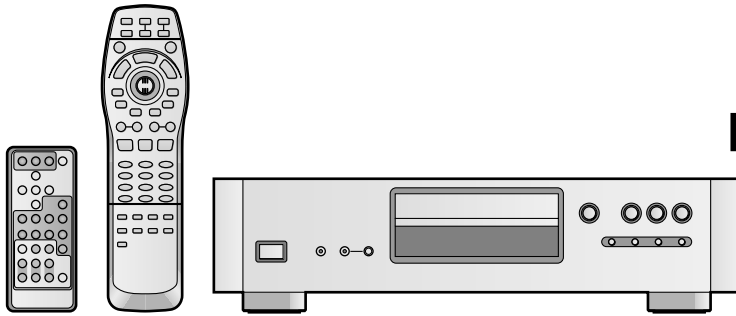

Model No. **DVD-H2000**



Before connecting, operating or adjusting this product, please read these instructions completely.

Please keep this manual for future reference.



This manual was printed with soy based ink.

This unit responds to the region number information on DVD-Video. The unit can only play DVD-Video if the region number of the disc matches the region number of this unit.
See page 6 for details.

For U.S.A. only

The servicenter list and warranty can be found on pages 42 and 43.

En las páginas 44 y 45 hay una guía de referencia rápida en español.

Dear customer

Thank you for purchasing this product.
For optimum performance and safety, please read these instructions carefully.

Getting started

Accessories

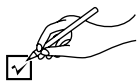

Please check and identify the supplied accessories. Use numbers indicated in parentheses when asking for replacement parts.

(Only for U.S.A.)

To order accessories contact 1-800-332-5368 or web site (<http://www.panasonic.com>).

(Only for Canada)

To order accessories, call the dealer from whom you have made your purchase.

- Remote control 1 (N2QAJB000015) Batteries 2 for remote control AC power supply cord 1 (VJA0488)

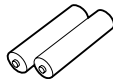

- Professional commander 1 (N2QAFC000004) Button-type battery 1 (Inside the professional commander. Pull out the vinyl separator before use.) (Replacement ➔ page 9) AV cable set (1 audio cable and 1 video cable) 1 (VFA0156)

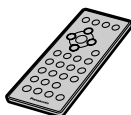

- BNC-RCA adaptor plug 3 (K2RB063E0001)

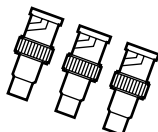

Note

The included AC power supply cord is for use with this unit only.
Do not use it with other equipment.

The model number and serial number of this product can be found on either the back or the bottom of the unit. Please note them in the space provided below and keep for future reference.

MODEL NUMBER _____ DVD-H2000 _____

SERIAL NUMBER _____

User memo:

DATE OF PURCHASE _____

DEALER NAME _____

DEALER ADDRESS _____

TELEPHONE NUMBER _____

Getting started

Accessories	2
SAFETY INFORMATION	4
IMPORTANT SAFETY INSTRUCTIONS	5
Disc information	6
Control reference guide	8
The remote control	9
Connection to a television	10
Selecting TV screen type	11

Basic operations

Basic play	12
Resume function	13
Starting play from a selected program, title, or track	13
Skipping	14
Frame-by-frame viewing	14
Fast forward and rewind—SEARCH	14
Slow-motion play	14
Selecting still pictures—Page Skip	15
Selecting groups to play	15
To enjoy even higher quality sound—AUDIO ONLY PC	15

Advanced operations

Marking places to play again—MARKER	16
Changing the play sequence	17
All group play/Random play	17
Program play	18
Television operation	19
Playing the programs on DVD-RAM	20
Selecting programs to play—DIRECT NAVIGATOR	20
Using the play list menu to play specific scenes	21
Repeat play	22
Repeat play/A-B repeat play	22
Increasing your enjoyment of movies and music	23
Enjoying virtual surround effects with 2 speakers or headphones (ADVANCED SURROUND (V.S.S.))	23
Improving CD sound—RE-MASTER PC	23
Changing the sound quality—DIGITAL FILTER PC	23
Changing soundtracks, subtitle languages and angles	24
Using On-Screen Menu Icons	25
Common procedures	25
Icons for disc information/Shuttle screen	26
Icons for unit information PC	27
Changing settings	30
Common procedures	30
Summary of settings	31
Entering a password	32
Speaker setting	33
Digital output	34

Home Theater

Home Theater	35
Connecting an amplifier with 5.1-channel audio input terminals	36
Connecting an amplifier with a built-in decoder or a decoder-amplifier combination	36
Connecting an analog amplifier or system component	37
Connecting a digital amplifier or system component	37
Recording to MDs or cassette tapes	37

Reference

Troubleshooting guide	38
Disc handling	40
Product Service	40
Maintenance	40
Glossary	41
Servicenter List (ONLY FOR U.S.A.)	42
Limited Warranty (ONLY FOR U.S.A.)	43
Guía de referencia rápida en español (Spanish Quick Reference)	44
Specifications	46



Functions you can control with the professional commander are marked with this icon.

CAUTION!

THIS PRODUCT UTILIZES A LASER.
 USE OF CONTROLS OR ADJUSTMENTS OR PERFORMANCE OF PROCEDURES OTHER THAN THOSE SPECIFIED HEREIN MAY RESULT IN HAZARDOUS RADIATION EXPOSURE.
 DO NOT OPEN COVERS AND DO NOT REPAIR YOURSELF. REFER SERVICING TO QUALIFIED PERSONNEL.

WARNING:

TO REDUCE THE RISK OF FIRE, ELECTRIC SHOCK OR PRODUCT DAMAGE, DO NOT EXPOSE THIS APPARATUS TO RAIN, MOISTURE, DRIPPING OR SPLASHING AND THAT NO OBJECTS FILLED WITH LIQUIDS, SUCH AS VASES, SHALL BE PLACED ON THE APPARATUS.

THE FOLLOWING APPLIES ONLY IN THE U.S.A.

CAUTION:

This equipment has been tested and found to comply with the limits for a Class B digital device, pursuant to Part 15 of the FCC Rules.

These limits are designed to provide reasonable protection against harmful interference in a residential installation. This equipment generates, uses and can radiate radio frequency energy and, if not installed and used in accordance with the instructions, may cause harmful interference to radio communications. However, there is no guarantee that interference will not occur in a particular installation. If this equipment does cause harmful interference to radio or television reception, which can be determined by turning the equipment off and on, the user is encouraged to try to correct the interference by one or more of the following measures:

- Reorient or relocate the receiving antenna.
- Increase the separation between the equipment and receiver.
- Connect the equipment into an outlet on a circuit different from that to which the receiver is connected.
- Consult the dealer or an experienced radio/TV technician for help.

Any unauthorized changes or modifications to this equipment would void the user's authority to operate this device.

This device complies with Part 15 of the FCC Rules. Operation is subject to the following two conditions: (1) This device may not cause harmful interference, and (2) this device must accept any interference received, including interference that may cause undesired operation.





CAUTION

**RISK OF ELECTRIC SHOCK
DO NOT OPEN**



CAUTION: TO REDUCE THE RISK OF ELECTRIC SHOCK, DO NOT REMOVE SCREWS. NO USER-SERVICEABLE PARTS INSIDE. REFER SERVICING TO QUALIFIED SERVICE PERSONNEL.

 The lightning flash with arrowhead symbol, within an equilateral triangle, is intended to alert the user to the presence of uninsulated "dangerous voltage" within the product's enclosure that may be of sufficient magnitude to constitute a risk of electric shock to persons.

 The exclamation point within an equilateral triangle is intended to alert the user to the presence of important operating and maintenance (servicing) instructions in the literature accompanying the appliance.

CAUTION:
 The batteries used in this device may present a risk of fire or chemical burn if mistreated. Do not disassemble or incinerate the batteries. Do not heat the batteries above the following temperatures.

Button-type battery **100 °C (212 °F)**
 Do not recharge the button-type battery. Replace only with Panasonic part number indicated below:
Button-type battery (Lithium battery)
 (for remote control) **CR2025**
 Use of other batteries may present a risk of fire or explosion.

Batteries

1. Button-type battery (Lithium battery)

- Insert with poles aligned.
- Do not touch the terminals (+ and -) with metal objects.
- Do not disassemble, remodel, heat or throw into fire.
- Keep out of reach of children.

If any electrolyte should come into contact with your hands or clothes, wash it off thoroughly with water.
 If any electrolyte should come into contact with your eyes, never rub the eyes.
 Rinse eyes thoroughly with water, and then consult a doctor.

2. Disposing of the batteries
 Check and follow your local regulations before disposal.

DANGER - VISIBLE AND INVISIBLE LASER RADIATION WHEN OPEN. AVOID DIRECT EXPOSURE TO BEAM. (FDA 21 CFR)
CAUTION - VISIBLE AND INVISIBLE LASER RADIATION WHEN OPEN. AVOID EXPOSURE TO BEAM. (IEC60825-1)
ATTENTION - RAYONNEMENT LASER VISIBLE ET INVISIBLE EN CAS D'OUVERTURE. EXPOSITION DANGEREUSE AU FAISCEAU.
ADVARSEL - SYNLIG OG USYNLIG LASERSTRÅLING VED ÅBNING. UNNGÅ UDSÆTTELSE FOR STRÅLING.
VARO! - AVATTAESSA OLET ALTTIINA NÄKYVÄÄ JA NÄKYMÄTÖN LASERSATEILYLLÄ. ÄLÄ KATSO SÄTEESEEN.
VARNING - SYNLIG OCH USYNLIG LASERSTRÅLNING NÄR DENNA DEL ÄR ÖPPNAD. BETRÄKTA EJ STRÅLEN.
ADVARSEL - SYNLIG OG USYNLIG LASERSTRÅLING NÄR DEKSEL ÅPNES. UNNGÅ EKSPONERING FOR STRÅLEN.
VORSICHT - SICHTBARE UND UNSICHTBARE LASERSTRÄHLUNG, WENN ABDECKUNG GEÖFFNET. NICHT DEM STRAHL AUSSETZEN.
注意 - 打开时有可见及不可见激光辐射。避免激光束照射。
注意 - ここを開くと可視及び不可視のレーザー光が出ます。ビームを直接見たり、触れたりしないでください。 ROL50233

(Inside of product)

IMPORTANT SAFETY INSTRUCTIONS

Read these operating instructions carefully before using the unit. Follow the safety instructions on the unit and the safety precautions listed below. Keep these operating instructions handy for future reference.

Safety

1. **Power source**—Connect the unit to a power source of the type described in these instructions or as marked on the unit.
2. **Grounding**—The unit is equipped with a three-pinned power plug, the extra pin being for grounding. This plug fits only into a grounding-type outlet. If cannot insert the plug into your outlet, contact an electrician to replace the obsolete outlet. Do not attempt to defeat the safety purpose of the plug.
3. **Power cord protection**—Route the AC power supply cord so that it will not be walked on or pinched by items placed on or against it. Never take hold of the plug or cord with wet hands. Always grasp the plug body firmly when connecting and disconnecting it.
4. **Overloading**—When connecting the AC power supply cord, be careful not to overload the household AC outlet, extension cord, or outlet from any other device as this can result in fire or electric shock.
5. **Nonuse periods**—Turn the unit off when it is not in use. Unplug the unit from the household AC outlet if it is not to be used for a long time. Unplug the unit during lightning storms.
6. **Attachments and accessories**—Use only the attachments and accessories recommended in these operating instructions.

Installation

Placement

1. **Ventilation**—Situate the unit so that it receives proper ventilation. Do not install in a confined space such as a bookcase or cabinet. Allow at least 10 cm (4 inches) clearance from the rear of the unit. To prevent the risk of electric shock or fire due to overheating ensure curtains and other materials do not obstruct the unit's ventilation.
2. **Foreign material**—Ensure objects and liquids do not get into the unit. Avoid exposing the unit to excessive smoke, dust, mechanical vibration, and shock.
3. **Magnetism**—Situate the unit away from equipment and devices that generate strong magnetic fields.
4. **Stacking**—Do not place heavy objects on top of this unit.
5. **Surface**—Place the unit on a flat, level surface.
6. **Carts and stands**—Use the unit only with carts and stands recommended by the manufacturer. Move carts with care. Sudden stops, excessive force, and uneven surfaces can cause carts to overturn. 
7. **Wall and ceiling mounting**—Do not mount the unit on walls or ceilings unless specified in the instructions.

Environment

1. **Water and moisture**—Do not use the unit near water, such as near a bathtub or swimming pool. Avoid damp basements.
2. **Heat**—Situate the unit away from heat sources, such as radiators.
Do not situate where temperatures fall below 5 °C (41 °F) or rise above 35 °C (95 °F).

Do not place the unit on amplifiers or equipment that may become hot.

The heat can damage the unit.

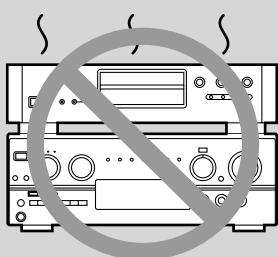

Maintenance

(See page 40 for details.)

Unplug the unit from the household AC outlet before cleaning.
Clean with a damp cloth.
Do not use abrasive pads, scouring powders, or solvents.

Service

1. **Damage requiring service**—The unit should be serviced by qualified service personnel if:
 - (a) The AC power supply cord or the plug has been damaged; or
 - (b) Objects or liquids have gotten into the unit; or
 - (c) The unit has been exposed to rain; or
 - (d) The unit does not operate normally or exhibits a marked change in performance; or
 - (e) The unit has been dropped or the cabinet damaged.
2. **Servicing**—Do not attempt to service the unit beyond that described in these operating instructions. Refer all other servicing to authorized servicing personnel.
3. **Replacement parts**—When parts need replacing ensure the servicer uses parts specified by the manufacturer or parts that have the same characteristics as the original parts. Unauthorized substitutes may result in fire, electric shock, or other hazards.
4. **Safety check**—After repairs or service, ask the servicer to perform safety checks to confirm that the unit is in proper working condition.

■ Discs that can be played

Disc type	Logo	Region number	Video system	Indication used in instructions
DVD-RAM (4.7 GB)		—	NTSC	RAM
DVD-Audio		—	NTSC (and PAL, but audio only)	DVD-A
DVD-Video			NTSC	DVD-V
Video CD		—	NTSC	VCD
Audio CD		—	—	CD

■ Discs that cannot be played

PAL discs (the audio on DVD-Audio can be played), DVD-RAM (2.6 GB, TYPE 1), DVD-ROM, DVD-R (some DVD-R can be played), CD-ROM, CDV, CD-G, +RW, DVD-RW, CVD, SVCD, SACD, Divx Video Discs and Photo CD.

■ DVDs that can be played

This unit has a Dolby Digital decoder so you can play DVDs with this mark.

This unit has a DTS decoder so you can play DVDs with this mark.

■ Region Management Information (DVD-Video only)

This unit responds to the Region Management Information recorded on DVD-Video. This unit's region number is "1". You cannot play the disc if the region number on the DVD-Video does not correspond to the region number on the unit.

You can play discs with labels containing the region number "1" and "ALL". Read the disc's instructions carefully.

■ Playing DVDs and Video CDs

The producer of the material can control how these discs are played. This means that you may not be able to control play of a disc with some operations described in these operating instructions. Read the disc's instructions carefully.

■ DVD-RAM discs

DVD-RAM discs must meet the following conditions for this unit to be able to play them. It may not be possible to play some discs due to the condition of the recording.

Type	Non-cartridge discs Discs that can be removed from their cartridges (TYPE 2)
Capacity	12 cm 4.7 GB and 8 cm 2.8 GB
Recording format	Discs recorded with DVD video recorders, DVD video cameras, personal computers, etc., using Version 1.1 of the Video Recording Format (a unified video recording standard).

Note

- Remove TYPE 2 discs from their cartridges before use. Read the instructions for the disc carefully.
- Do not allow the disc to become dirty or scratched.
- Store discs in their cartridges. Be sure the label of the disc and the cartridge both face up when replacing the disc.

For your reference

Some parts of the disc, for example where one program ends and another begins, may not play smoothly.

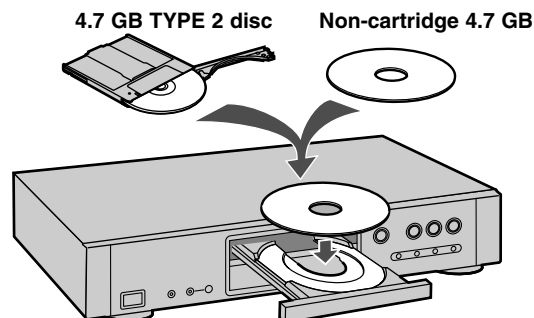

MP3 playback

You can use this unit to play MP3 format audio recorded for personal use with a computer etc. onto CD-R or CD-RW. Play may not be possible in some cases due to the condition of the recording. Discs recorded using MP3 differ to CDs in the following ways.

•Structure of the disc (example)

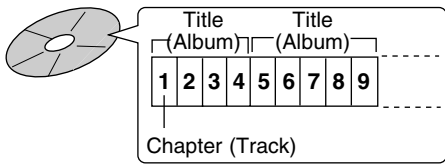

•Starting play from a selected chapter

Press the numbered buttons and press [ENTER].

Example: Chapter 23: [2] → [3] → [ENTER]
(Pressing [≧10] is unnecessary.)

•Repeat play

You can use chapter repeat or title repeat.

•Program play, random play

You cannot use program play or random play.

Note

•Not compatible with multi-session recordings

If you record MP3 onto CD-R/CD-RW over a number of sessions, this unit can play only the recordings made in the first session.

•Recordings will not necessarily be played in the order you recorded them. The recordings will be reordered according to their titles: numbers in numerical order first, upper case in alphabetical order next, and lower case in alphabetical order last.

•If you play an MP3 track that includes still picture data, it will take some time before the music itself starts playing and the elapsed time will not be displayed during this time. Even after the track starts, the correct play time will not be displayed.

•Display during play



•On-Screen Menu Icons for disc information during play

Total number of chapters



Current chapter

Elapsed play time

(display only, cannot be changed)

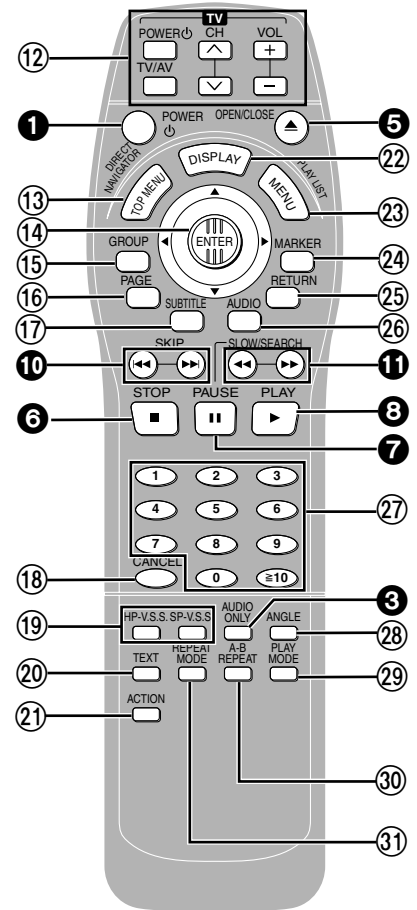
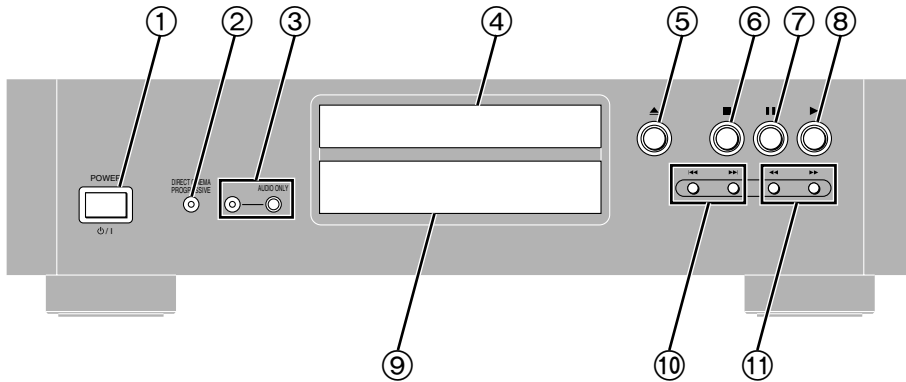

Buttons such as 1 function the same as the controls on the unit.

Main unit

Page

1	Standby/on switch (⏻/I, POWER)	11
	Press to switch the unit from on to standby mode or vice versa. In standby mode, the unit is still consuming a small amount of power.	
2	DIRECT CINEMA PROGRESSIVE indicator (DIRECT CINEMA PROGRESSIVE)	
	Lights when playing a disc with progressive signals.	
3	AUDIO ONLY button/indicator (AUDIO ONLY)	15
4	Disc tray	12
5	Disc tray open/close button (▲)	12
6	Stop button (■)	12
7	Pause button (⏸)	12
8	Play button (▶)	12
9	Display	
10	Skip buttons (⏮, ⏭)	14
11	Search buttons (⏪, ⏩)	14

Remote control

Page

12	Television operation section	19
13	Top menu and Direct Navigator button (TOP MENU, DIRECT NAVIGATOR)	13, 20
14	Joystick (▲, ▼, ◀, ▶)/Enter button (ENTER)	11

How to operate the joystick

1. Push it up and down, left and right. 2. Press [ENTER].

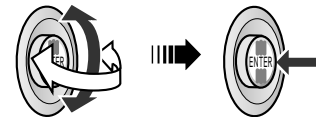

15	Group button (GROUP)	15
16	Page button (PAGE)	15
17	Subtitle button (SUBTITLE)	24
18	Cancel button (CANCEL)	15
19	Headphone and Speaker V.S.S. buttons (HP-V.S.S., SP-V.S.S.)	23
20	Text button (TEXT)	12
21	Action button (ACTION)	11, 30
22	Display button (DISPLAY)	25
23	Menu and Play List button (MENU, PLAY LIST)	13, 21
24	Marker button (MARKER)	16
25	Return button (RETURN)	11
26	Audio button (AUDIO)	24
27	Numbered buttons (1-9, 0, ≧10)	13
28	Angle button (ANGLE)	24
29	Play mode button (PLAY MODE)	17
30	A-B repeat button (A-B REPEAT)	22
31	Repeat mode button (REPEAT MODE)	22

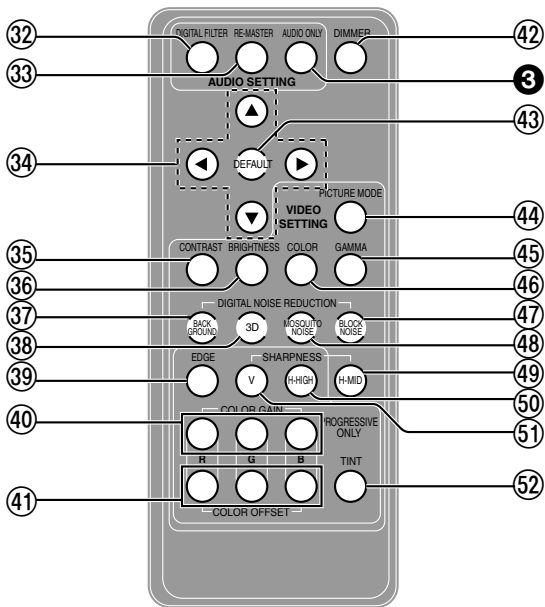

Batteries

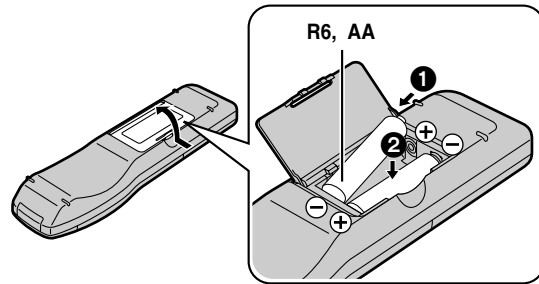

- Insert so the poles (+ and -) match those in the remote control.
- Do not use rechargeable type batteries.

Do not;

- mix old and new batteries.
 - use different types at the same time.
 - heat or expose to flame.
 - take apart or short circuit.
 - attempt to recharge alkaline or manganese batteries.
 - use batteries if the covering has been peeled off.
- Mishandling of batteries can cause electrolyte leakage which can damage items the fluid contacts and may cause a fire. If electrolyte leaks from the batteries, consult your dealer. Wash thoroughly with water if electrolyte comes in contact with any part of your body.

Remove if the remote control is not going to be used for a long period of time. Store in a cool, dark place. Replace if the unit does not respond to the remote control even when held close to the front panel.

Professional Commander

Page

32	Digital filter button (DIGITAL FILTER)	23
33	Re-master button (RE-MASTER)	23
34	Cursor buttons (▲, ▼, ◀, ▶)	
35	Contrast button (CONTRAST)	28
36	Brightness button (BRIGHTNESS)	28
37	Background NR button (BACK GROUND)	28
38	3D-NR button (3D)	28
39	Edge button (EDGE)	28
40	Color gain buttons (COLOR GAIN, R, G, B)	29
41	Color offset buttons (COLOR OFFSET, R, G, B)	29
42	FL Dimmer button (DIMMER)	27
43	Default button (DEFAULT)	25
44	Picture mode button (PICTURE MODE)	28
45	Gamma button (GAMMA)	28
46	Color button (COLOR)	28
47	Block NR button (BLOCK NOISE)	28
48	Mosquito NR button (MOSQUITO NOISE)	28
49	Sharpness button (H-MID, SHARPNESS)	28
50	High sharpness button (H-HIGH, SHARPNESS)	28
51	Vertical sharpness button (V, SHARPNESS)	28
52	Tint button (TINT)	28



Functions you can control with the professional commander are marked with this icon.

Replacing the button-type battery

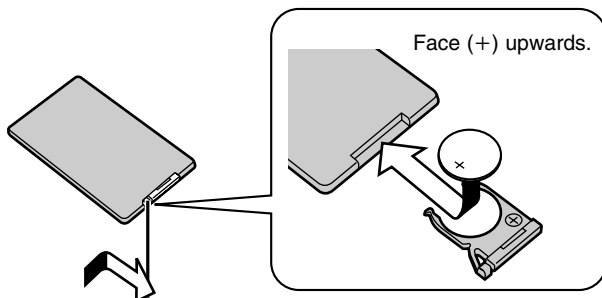

Pinch the clip and slide out.

- Replace if the professional commander fails to operate the unit when used within operating range.
- Replacement: CR2025**
- Check and follow your local regulations when disposing of the button-type battery.

Use

Remote control signal sensor

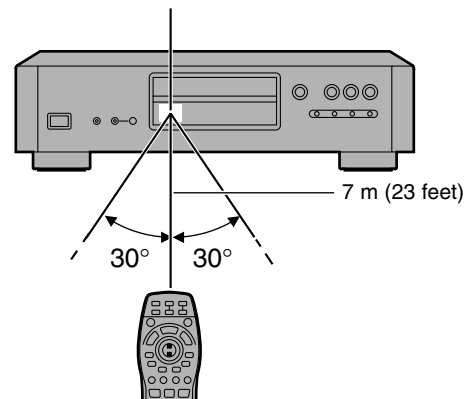

Aim at the sensor, avoiding obstacles, at a maximum range of 7 m (23 feet) directly in front of the unit.

- Keep the transmission window and the unit's sensor free from dust.
- Operation can be affected by strong light sources, such as direct sunlight, and the glass doors on cabinets.
- The operating range of the professional commander is the same as the remote control.

Do not;

- put heavy objects on the remote control.
- take the remote control apart.
- spill liquids onto the remote control.

Connection to a television

Although the audio on most DVDs is designed to be played through six speakers and this unit's factory settings assume this setup, the following describes the most basic connections that allow you to enjoy sound through your television's speakers. To get the full benefit from the powerful 5.1-channel audio found on DVDs, you should connect a receiver and six speakers. Descriptions of this kind of connection start on page 35.

Before connection

- Disconnect the AC power supply cord.
- Refer to the television's operating instructions.

Getting started

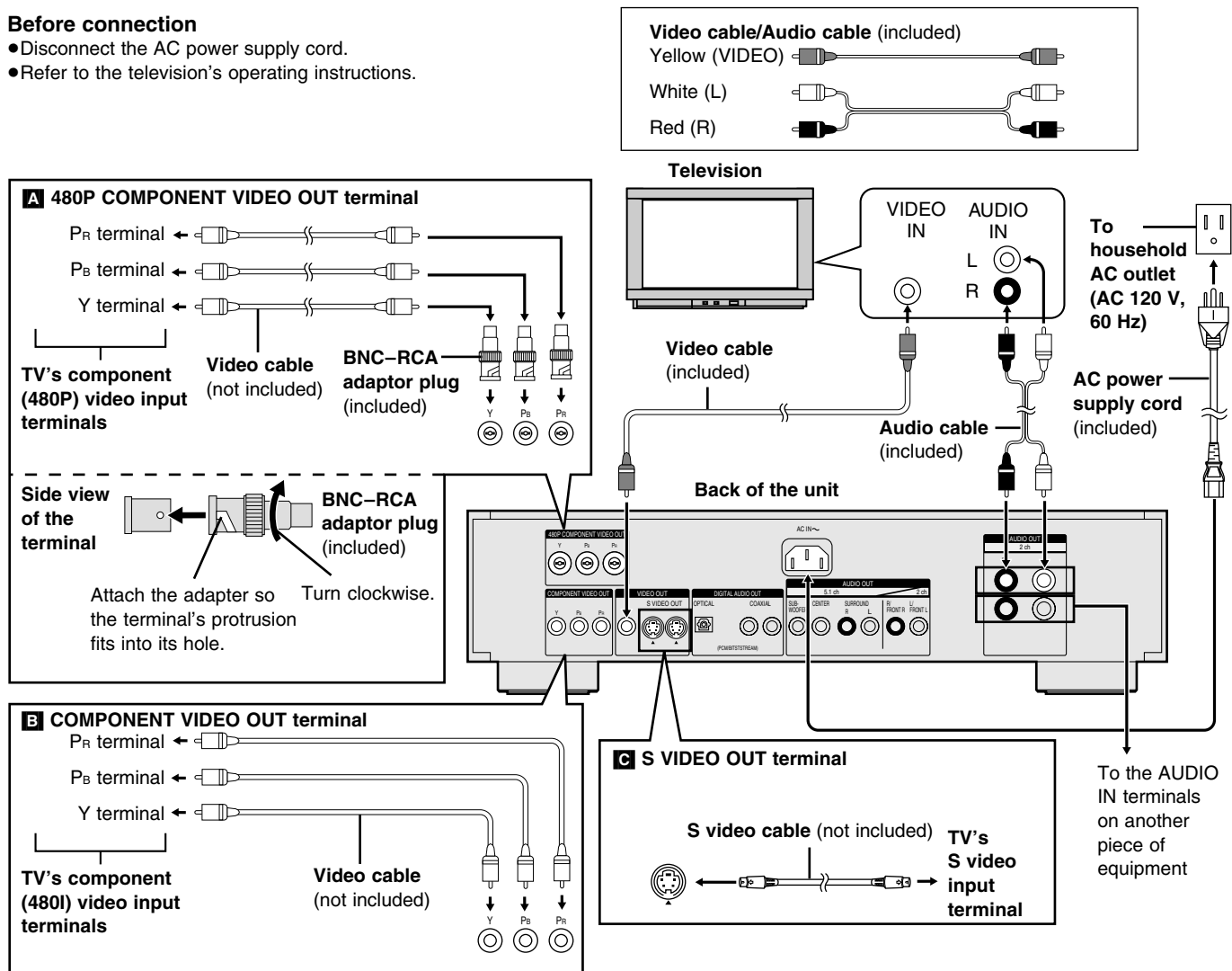

A 480P COMPONENT VIDEO OUT terminal

These are progressive video terminals. To enjoy progressive video (480P), connect this unit to the component (480P) video input connections on a television that is compatible with the unit's copy guard system.

- All televisions manufactured by Panasonic and that have 480P input connectors are compatible. Consult the manufacturer if you have another brand of television.
- The picture will not be shown if you connect to non-progressive input terminals.

B COMPONENT VIDEO OUT terminal

Connection using these terminals outputs the color difference signals (P_b/P_r) and luminance signal (Y) separately in order to achieve high fidelity in reproducing colors.

- These are 480I interlace output terminals.

C S VIDEO OUT terminal

The S-video terminal achieves a more vivid picture than the VIDEO OUT terminal by separating the chrominance (C) and luminance (Y) signals. (Actual results depend on the television.)

Note

- Do not connect to component (480P) video input connectors if your television is incompatible with this unit's copy guard system as the video will not be displayed correctly.
- The description of the component video input terminals depends on the television or monitor (e.g. Y/P_b/P_r, Y/B-Y/R-Y, Y/C_b/C_r). Connect to terminals of the same color.
- After making connection **A** or **B**, change the black level for a better picture (➡ page 31, Video—Black Level Control).

Conserving power

This unit consumes a small amount of power, even when it is turned off (approx. 2 W). To save power when the unit is not to be used for a long time, unplug it from the household AC outlet.

Connect Your Unit Directly To Your Television.

Do not connect the unit through your video cassette recorder when setting up your home entertainment system, because the picture may not be played correctly due to the copy guard.

Selecting TV screen type

Remote control only

Change the settings to suit your television.

The menu language is set to English, but you can change it to French or Spanish (→ page 31, Display—Menu Language). English is used in the examples.

Preparation

Turn on the television and select the appropriate video input on the television to suit the connections for the player.

- 1 Press [POWER] to turn on the unit.
- 2 Press [ACTION] to show the menus.
- 3 Move the joystick [◀, ▶] to select the Video tab.
- 4 Move the joystick [▲, ▼] to select “TV Aspect” and press [ENTER].
- 5 Move the joystick [▲, ▼] to select the item and press [ENTER].

•4:3 Pan&Scan

Select if you have a regular television and to view 16:9 software in the pan and scan style (Ⓐ).

16:9 software prohibited from being shown in the pan and scan style will appear in the letterbox style despite the setting here.

•4:3 Letterbox

Select if you have a regular television and to view 16:9 software in the letterbox style (Ⓑ).

•16:9 (Factory preset)

Select if you have a widescreen television.

The Video menu is shown.

- 6 Move the joystick [▲, ▼] to select “TV Type” and press [ENTER].
- 7 Move the joystick [▲, ▼] to select the item and press [ENTER].

•Standard (Direct View TV) (Factory preset)

Select when a standard television, widescreen television, widescreen plasma television, etc. is connected.

•CRT Projector

Select when a CRT Projector is connected.

•LCD Projector

Select when an LCD Projector is connected.

•Projection TV

Select when a Projection TV is connected.

- 8 Press [ACTION] to end the settings.

To return to the previous screen

Press [RETURN].

For your reference

•DVDs are recorded in a variety of aspect ratios and how these appear depend on these settings, the on-screen menu settings, and the television's screen modes.

—When connected to a regular 4:3 aspect television, use the TV Aspect settings described on this page.

—When connected to a widescreen 16:9 aspect television through the 480P COMPONENT VIDEO OUT (progressive) terminals, use the on-screen menu icons (→ page 29, “4:3 ASPECT”)

—When connected to a widescreen 16:9 aspect television through the VIDEO OUT, S VIDEO OUT, or COMPONENT VIDEO OUT (interlace) terminals, use the television's screen modes.

•You can also use this remote control for basic television operation. You may need to change the remote control code (→ page 19).

•The optimum settings for your television may differ from those shown in step 7.

•You can also use the On-Screen Menu Icons to adjust picture quality (→ page 28, Digital picture mode).

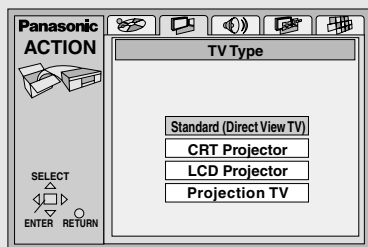
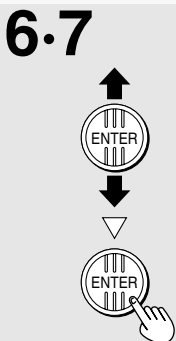
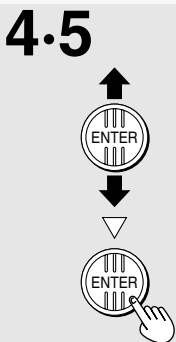
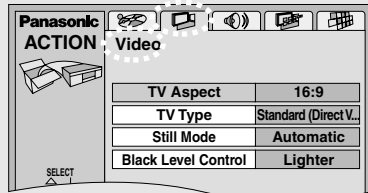
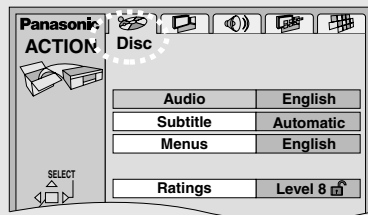
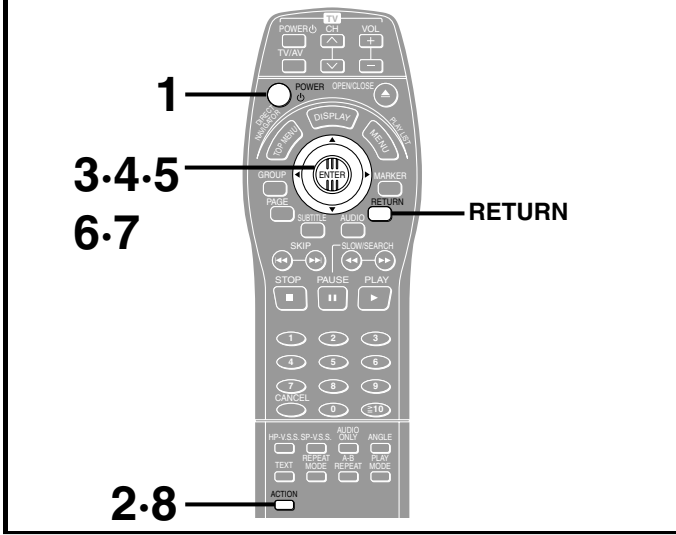

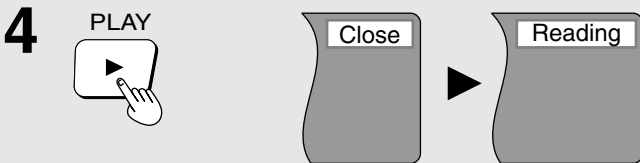
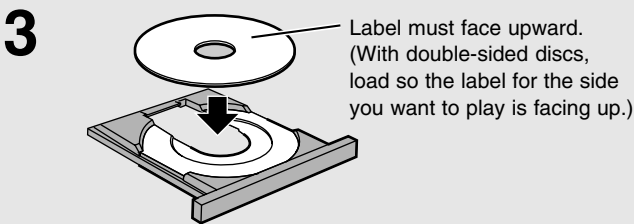
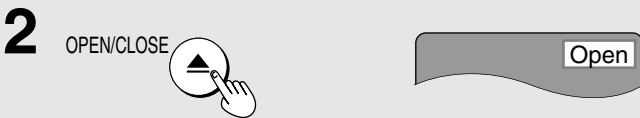
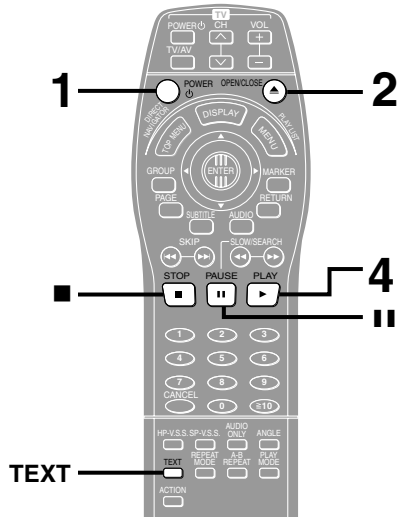
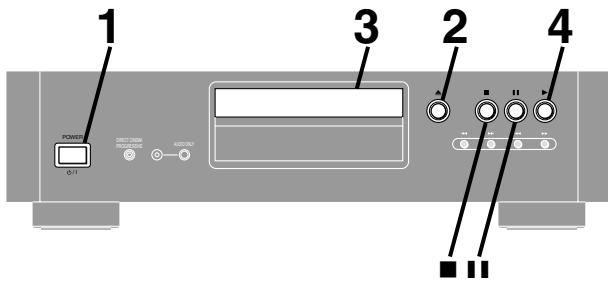

Unit's display (e.g. DVD-Video is loaded)

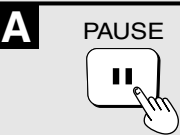

Basic play

RAM DVD-A DVD-V VCD CD

Preparation

Turn on the television and select the appropriate video input on the television to suit the connections for the player.

- 1** Press [⏻, POWER] to turn on the unit.
- 2** Press [⏪] to open the disc tray.
- 3** Place the disc on the disc tray.
Remove TYPE 2 discs from their cartridges before use.
- 4** Press [▶] (play).
The disc tray closes and play begins.

■ To stop play

Press [■] (→ page 13, Resume function).

■ To pause play **A**

Press [⏸] during play.

Press [▶] (play) to restart play.

■ Displaying the text information on discs

DVD-A DVD-V CD

Remote control only

You can display the disc title, artist name, and track titles on the television if this information is recorded on the disc.

Press [TEXT].

The text display is turned on and off each time you press the button. Some text information also scrolls across the unit's display.

- The unit cannot display the text on some discs.

Playing CD-R and CD-RW

This unit can play CD-DA (digital audio) and Video CD format audio CD-R and CD-RW that have been finalized* upon completion of recording.

It may not be able to play some CD-R or CD-RW due to the condition of the recording.

* Finalizing is a process that enables CD-R/CD-RW players to play audio CD-R and CD-RW.

Note

•If "⊘" appears on the television

The operation is prohibited by the unit or disc.

- The disc continues to rotate while the menu is displayed even after you finish playing an item. Press [■] when you finish to preserve the unit's motor and your television screen.

- Volume may be lower when playing DVDs than when playing other discs or during television broadcasts.

If you turn the volume up on the television or amplifier, be sure to reduce the volume again before playing other sources so that a sudden increase in output does not occur.

■ Auto power-off

The unit switches to the standby mode after about 30 minutes in the stop mode. You can turn this feature off if you want to (→ page 31, Others—Auto Power Off).

Basic play

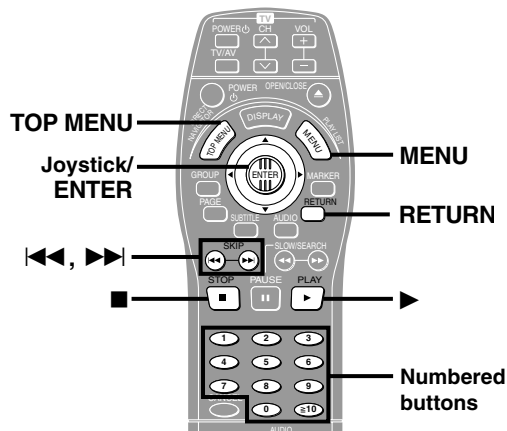
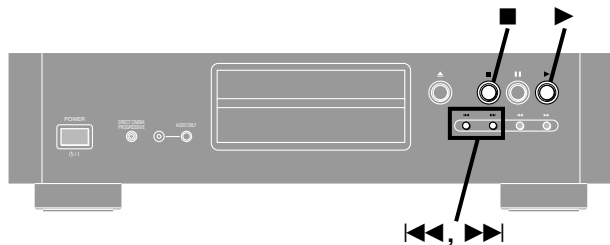

When a menu screen appears on the television

DVD-A DVD-V VCD

Remote control only

Press the numbered buttons to select an item.

To select a 2-digit number

Example: To select item 23, press [≥ 10] \Rightarrow [2] \Rightarrow [3].

•When playing DVDs, you can also use the joystick [\blacktriangle , \blacktriangledown , \blacktriangleleft , \blacktriangleright] to select items. Press [ENTER] to confirm your selection.

Play of the selected item now begins.

Other buttons used to operate menus

Read the disc's instructions for further details about operation.

[\blacktriangleright]: Shows the next menu.

[\blacktriangleleft]: Shows the previous menu.

[RETURN]: Shows the menu screen. VCD

[TOP MENU]: Shows the first menu screen. DVD-A DVD-V

[MENU]: Shows the menu screen. DVD-V

A DVD menus

DVD-Video can have several menus. The menu displayed when you press [TOP MENU] may be different from the menu displayed when you press [MENU].

B Resume function

RAM DVD-A DVD-V VCD CD

The position you stopped play at is recorded by the unit when " \triangleright " is flashing on the unit's display.

While " \triangleright " is flashing on the unit's display, press [\blacktriangleright] (play) to start play from where you stopped it.

If you are playing DVD-Video, the illustrated message also appears. Press [\blacktriangleright] (play) while the message is displayed and the beginning portions of each chapter up to the current one are played. Full play resumes from the point where you stopped play. (This feature works only within a title.)

If you do not press [\blacktriangleright] (play), the message disappears and play starts from where you stopped it.

To cancel

Press [\blacksquare] until " \triangleright " disappears from the unit's display.

Note

- The resume function does not work if the disc's play time is not displayed.
- The position is cleared when the disc tray is opened.
- The unit saves the position even when you switch the unit to stand-by except when playing a play list (\Rightarrow page 21).

C Starting play from a selected program, title, or track

RAM DVD-A DVD-V VCD CD

Remote control only

Press the numbered buttons to select the item.

To select a 2-digit number

Example: To select track 23, press [≥ 10] \Rightarrow [2] \Rightarrow [3].

Play starts from the selected item.

Note

- This works only when stopped with some discs.
- This may not work with some discs.
- When playing DVD-Audio and you want to start play from a track in a different group, select the group first (\Rightarrow page 15).

A

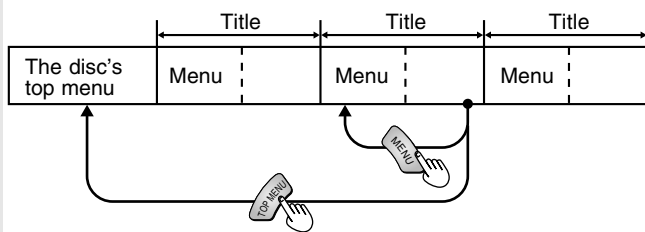

B



Press PLAY to Preview Chapters

C

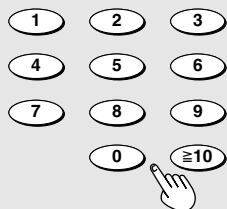

e.g. Video CD



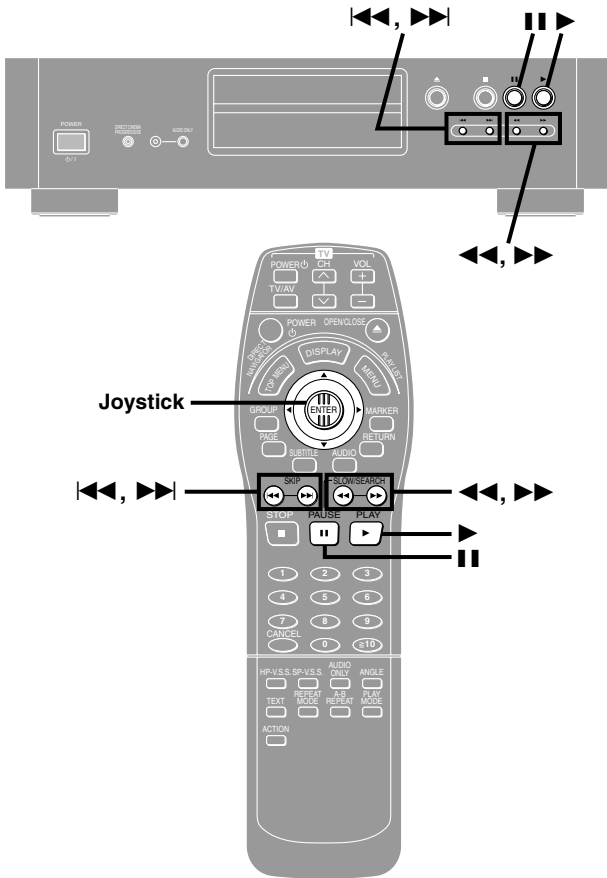

Basic play

A Skipping

RAM DVD-A DVD-V VCD CD

You can skip chapters on DVD-Video, tracks on DVD-Audio, CDs, and Video CDs, and on DVD-RAM you can skip to the start of a program, scene in a play list, or to a marker.

During play or while paused

Press [**⏮**] or [**⏭**].

Each press increases the number of skips.

B Frame-by-frame viewing

RAM DVD-A DVD-V VCD

Remote control only

While paused

Move the joystick [**◀**] or [**▶**].

The frame changes each time you move the joystick.

- The frames change in succession if you hold the joystick in place.
- Pressing [**⏭**] also activates forward frame-by-frame.

C Fast forward and rewind—SEARCH

RAM DVD-A DVD-V VCD CD

During play

Press [**⏮**] or [**⏭**].

For your reference

Audio will be heard during search for most discs. You can turn this audio off if you want to (➔ page 31, Audio—Audio during Search).

D Slow-motion play

RAM DVD-A DVD-V VCD

While paused

Press [**⏮**] or [**⏭**].

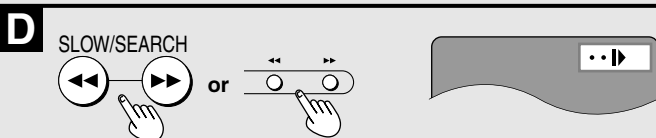
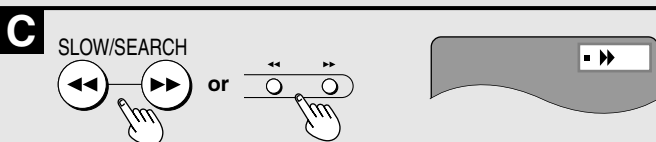
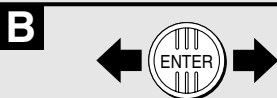
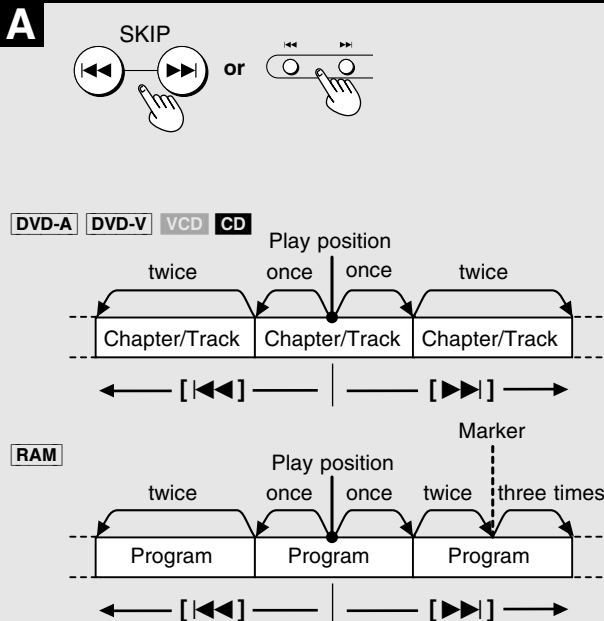

Notes

- The speed of search and slow-motion increases up to 5 steps.
- Press [**▶**] (play) to restart play.
- You cannot move backwards with Video CD during frame-by-frame and slow-motion.
- Frame-by-frame and slow-motion only work on the moving picture parts of DVD-Audio.
- [**⏮**], [**◀**] or [**◀◀**]: Backward
[**⏭**], [**▶**] or [**▶▶**]: Forward

When playing Video CDs with playback control

Pressing buttons to perform skipping, search or slow-motion may take you to a menu screen.



AUDIO ONLY

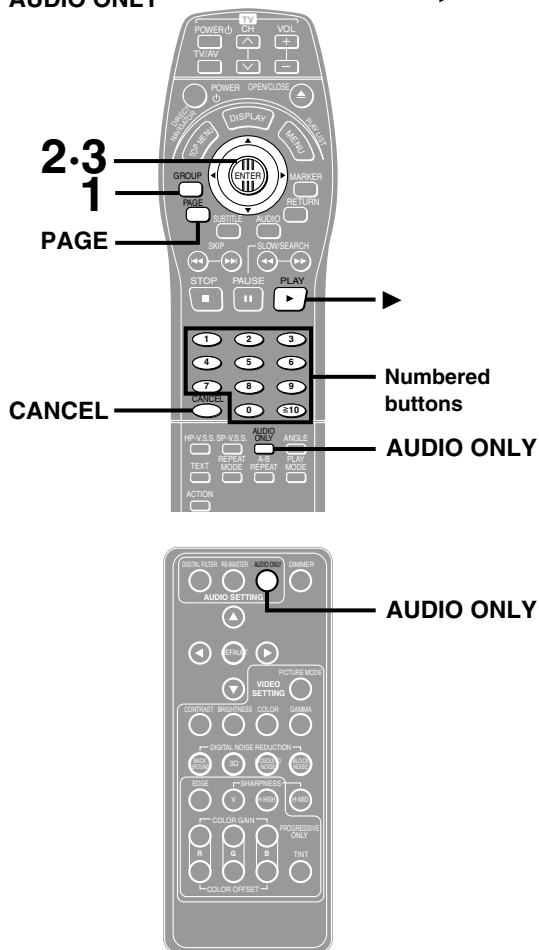

A Selecting still pictures—Page Skip

DVD-A

Remote control only

During play

Press [PAGE].

The page changes each time you press the button.

B Selecting groups to play

DVD-A

Remote control only

The tracks on DVD-Audio are divided into groups. How these groups are played differs with the disc so read the instructions that came with the disc for further details.

1 Press [GROUP].

The group and track icons are displayed.

2 Move the joystick [▲, ▼] to select the group number and press [ENTER].

3 Move the joystick [▲, ▼] to select the track number and press [ENTER].

The selected group and track begin to play.

- You can also select groups with the numbered buttons. Press [▶] (play) to start playing the selected group.
- Selection may not be allowed in some situations.

Playing all the groups in succession (⇒ page 17)

Playing bonus groups

Some discs contain bonus groups. To enjoy these groups you may have to enter a password. Refer to the disc's jacket.

1. While stopped press [GROUP].
2. Move the joystick [▲, ▼] to select the bonus group and press [ENTER].
3. Enter the 4-digit password with the numbered buttons and press [ENTER].
4. Move the joystick [▲, ▼] to select a track and press [ENTER] to start play.

- Some discs will show a menu screen for you to enter your password. Follow the instructions on the screen.
- The bonus group can be played as many times as you like after the password has been entered until the disc is removed from the unit.

Note

If you enter the wrong password, start again from the beginning. You can erase a digit by pressing [CANCEL].

C To enjoy even higher quality sound—AUDIO ONLY **PC**

RAM DVD-A DVD-V VCD CD

You can enjoy higher quality audio by stopping the video signal.

Press [AUDIO ONLY].

- The AUDIO ONLY indicator on the main unit lights.
- AUDIO ONLY is canceled if you press the button again or turn the unit off. The indicator goes out.

Note

Video signals are output while the disc is stopped and when operations such as searching are performed. The television screen can appear unusual while video signals are not being output.

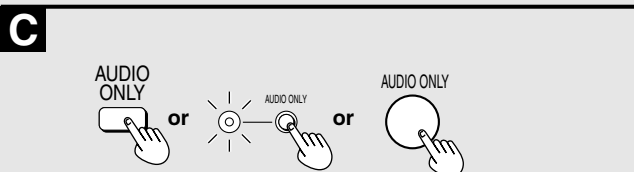
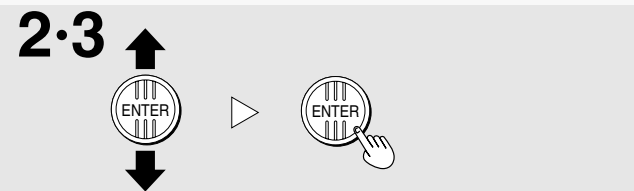
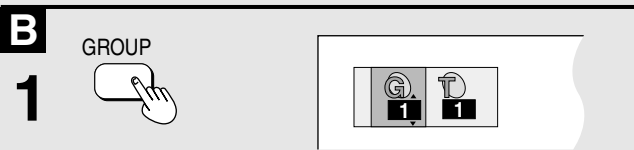

Marking places to play again—MARKER

Remote control only

You can mark specific points on a disc to return to later. This feature only works if the elapsed playing time of the disc is shown on the unit's display.

A DVD-A DVD-V VCD CD

1 Press [MARKER].
The marker icon appears.

2 Press [MARKER] at the point you want to mark.
To select another marker, move the joystick [▶].

B RAM

You can mark up to 999 points.

1 Press [MARKER].
The marker icon appears and if the disc already has markers, they are displayed.

2 Move the joystick [▶] to highlight the first marker, then press [MARKER] at the point you want to mark.

To mark the eleventh point and beyond RAM

Select the next group of 10 as follows.

1. Move the joystick [◀, ▶] to highlight the marker pin icon.

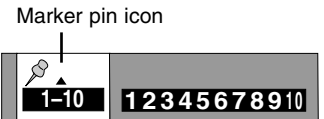

2. Move the joystick [▲] to select "11-20".



You can select the next group of 10 when the current group is full.

To clear the marker display

Press [RETURN].

To play from a marked position

Move the joystick [◀, ▶] to select a marker number and press [ENTER].

To clear a marker

Move the joystick [◀, ▶] to select a marker number and press [CANCEL].

RAM

- You can clear existing markers, but they are restored when you open the disc tray or switch the unit to standby.

Note

All the markers added with this unit are cleared when the unit is switched to standby or the disc tray is opened.

RAM

- This feature doesn't work while using a play list.
- The markers are ordered by time. This means that the marker numbers can change when you add and erase markers.

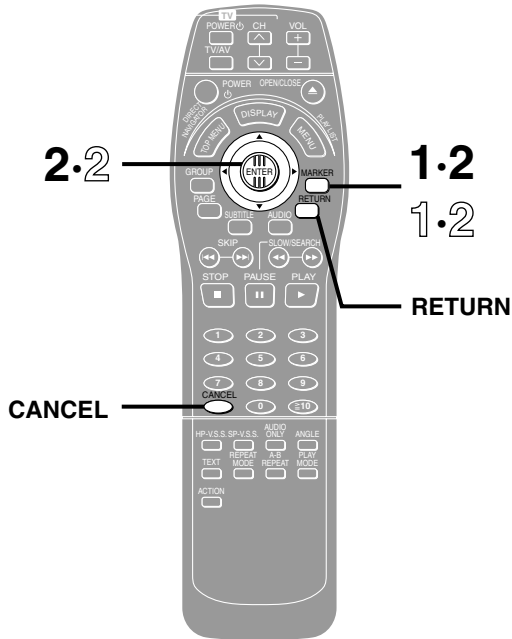

A

1

MARKER



2

MARKER



B

1

MARKER



2

ENTER



MARKER

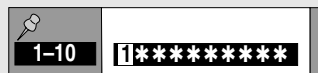

Changing the play sequence

Remote control only

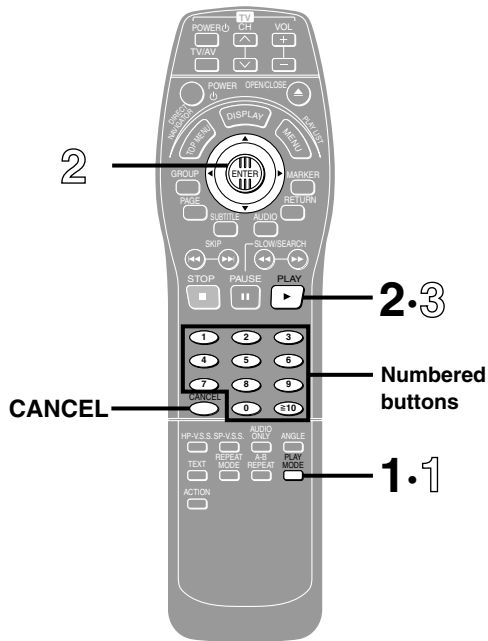

A All group play

DVD-A

The unit plays the tracks in all the groups on a disc.

- 1 While stopped
Press [PLAY MODE] until the all group play screen appears.
- 2 Press [▶] (play).

B Random play

DVD-A VCD CD

The unit plays the tracks on a disc in random order.

- 1 While stopped
Press [PLAY MODE] until the random play screen appears.
- 2 DVD-Audio only
Move the joystick [◀, ▶] to select a group and press [ENTER].
 - You can select more than one group.
 - You can also select groups with the numbered buttons.
 - If you select bonus groups, you will have to enter a 4-digit password (→ page 15).
- 3 Press [▶] (play).
Play now begins in random order.

Advanced operations

A

1 **PLAY MODE**

All Group Playback

Press PLAY to start

2 **PLAY**

B e.g. DVD-Audio (three groups)

1 **PLAY MODE**

Random Playback

Choose a group or groups

All 1 2 3

SELECT

ENTER RETURN

Press PLAY to start

RND

DVD AUDIO

2 **ENTER**

Random Playback

Choose a group or groups

All 1 2 3

SELECT

ENTER RETURN

Press PLAY to start

RND

DVD AUDIO

3 **PLAY**

To clear a group DVD-A

1. Move the joystick [◀, ▶] to select the group you want to clear.
 2. Press [CANCEL] or [ENTER].
- Groups can also be erased by entering the group number with the numbered buttons.

To exit random mode

Press [PLAY MODE] while stopped until the random play screen disappears.

DVD-A VCD CD

Remote control only

Program play

You can select up to 32 tracks to play in the order you choose.

1 While stopped
Press [PLAY MODE] until the program play screen appears.

2 Press [ENTER].

3 **DVD-Audio only**
Move the joystick [▲, ▼] to select a group and press [ENTER].

•If you select bonus groups, you will have to enter a 4-digit password (→ page 15).

4 Move the joystick [▲, ▼] to select a track and press [ENTER].

Each time you move the joystick,

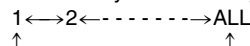

•Repeat steps 2, 3 and 4 to program other tracks.

•You can also select a group or track with the numbered buttons.

•“Total Time” tells you the total time of the programmed tracks.

•All the tracks on a disc are selected when you select “ALL” (all the tracks in the selected group with DVD-Audio).

5 Press [▶] (play).

Play now begins in the programmed sequence.

To add or change tracks

1. Move the joystick [▲, ▼] to select an available item.
2. Repeat steps 2–4 to make the changes.

To move to the page before or after the one shown

Press [◀◀] or [▶▶].

To clear the programmed tracks one by one

Move the joystick [▲, ▼] to select the item number (No) and press [CANCEL]. Alternatively, move the joystick [▲, ▼, ◀, ▶] to select “Clear” and press [ENTER].

To clear the whole program

Move the joystick [▲, ▼, ◀, ▶] to select “Clear all” and press [ENTER].

The whole program is also cleared when the unit is turned off, or the disc tray is opened.

To exit the program mode

Press [PLAY MODE] while stopped until the program play screen disappears.

•The program is retained in memory.

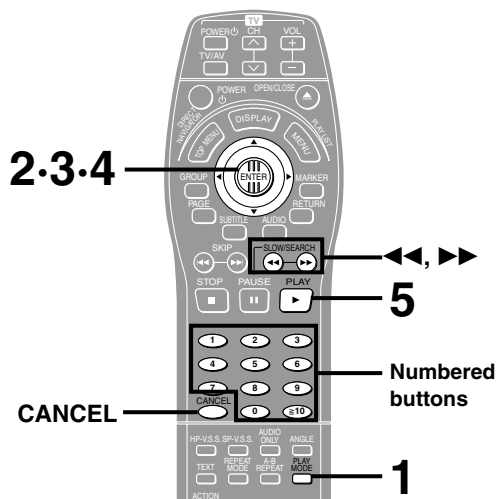

1

PLAY MODE



e.g. DVD-Audio

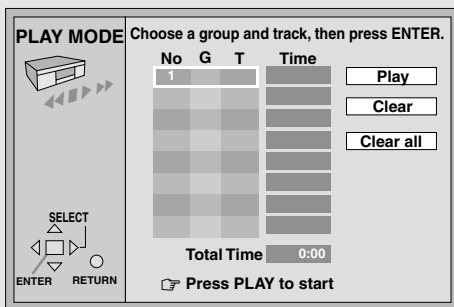

2

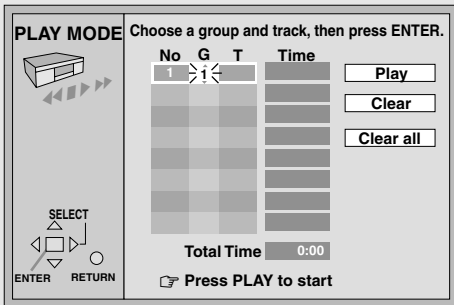

3.4

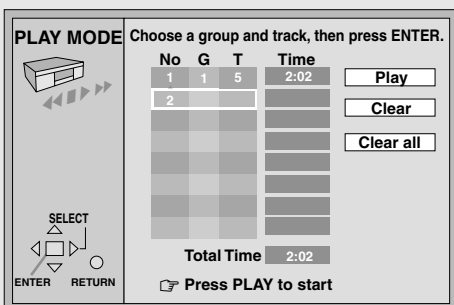

Group No. Track No. Program No.

5



Television operation

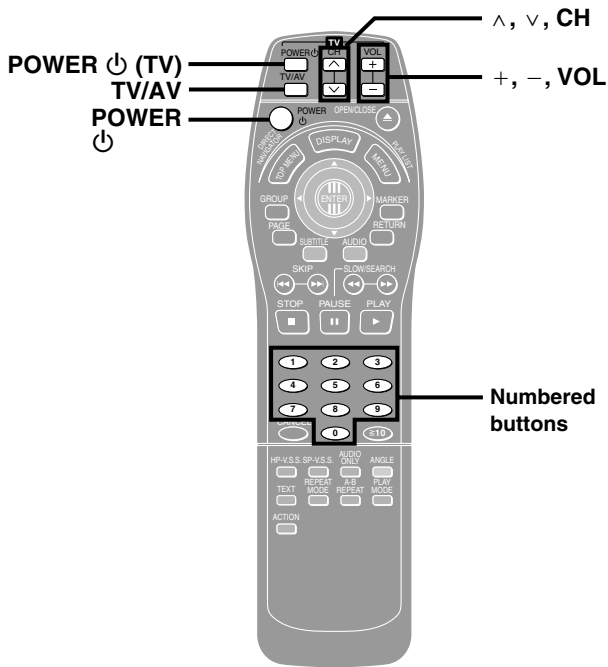

Remote control only

You can control televisions manufactured by other companies by changing the remote control code.

Press and hold [POWER] for this unit and enter the two-digit code with the numbered buttons.

To select a 2-digit number

Example: 17, press [1] → [7].

Refer to this chart for the code for your television.

Code	Manufacturer	Code	Manufacturer
01	Panasonic, Quasar	10	Sanyo, Fisher
02	Panasonic, Quasar	11	JVC
03	Magnavox, Sylvania, Philips	12	Hitachi
04	Zenith	13	Mitsubishi
05	Thomson, RCA, GE	14	Samsung
06	Sharp	15	Gold Star
07	Sharp	16	Gold Star
08	Sony	17	Gold Star
09	Toshiba	18	Samsung

- If there is more than one code, repeat the procedure until you find the code that allows correct operation.
- Repeat this procedure after you change batteries.

Operation	Button
On and off	[TV, POWER]
Video input mode	[TV, TV/AV]
Channels	[TV, ^, v, CH]
Volume	[TV, +, -, VOL]

Note

The remote control is unable to operate some types of televisions.

Advanced operations

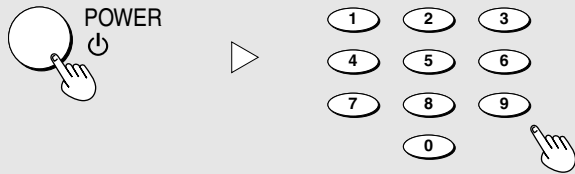

Playing the programs on DVD-RAM

RAM

Remote control only

Selecting programs to play— DIRECT NAVIGATOR

When a program list is recorded on the disc, you can use it to find programs you want to watch and start play.

1 Press [DIRECT NAVIGATOR].

The program list is displayed and the program currently selected plays in the background.

- Press again to clear the program list.

2 Move the joystick [▲, ▼] to select the program you want to watch.

You can also select a program with the numbered buttons. Step 3 is unnecessary.

To enter a 2-digit number

Example: 17, press, [≥10] → [1] → [7].

3 Press [▶] (play) or [ENTER].

Play of the program that was playing in the background continues.

To display information about a selected program

1. Do steps 1 and 2 to select the program, then move the joystick [▶] to select "Contents" on the right side of the list.

2. Press [ENTER].

The background picture pauses. Press [ENTER] to return to the program list.

If there are 6 or more programs

Move the joystick [▼] while program 5 is highlighted.

The programs not currently shown are displayed each time you move the joystick.

For your reference

- Program and disc titles are displayed only if they have been entered.

- You cannot change program and disc titles.

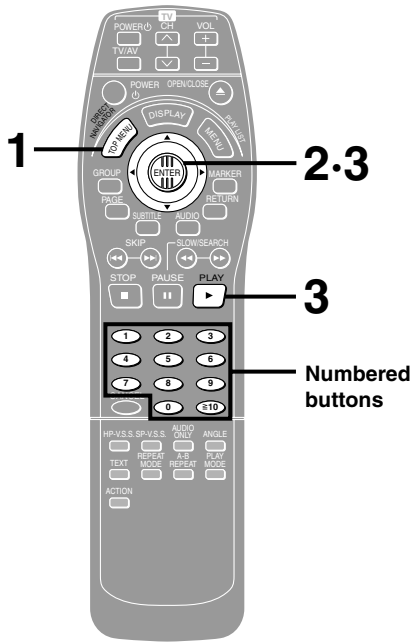

1

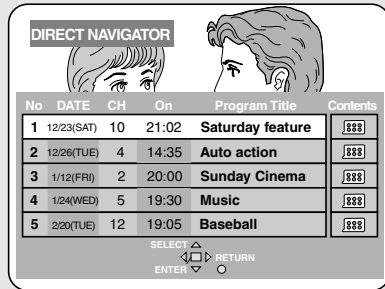

2



e.g. when program 2 has been selected.

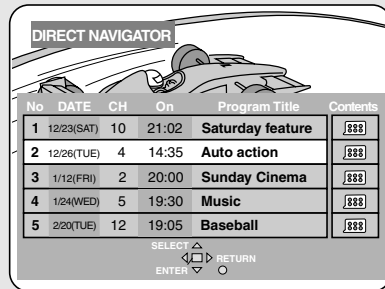

3

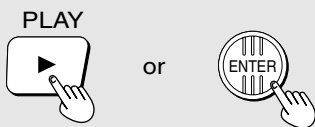

RAM

Remote control only

Using the play list menu to play specific scenes

Finding and playing particular scenes is simple if the disc has play lists recorded on it.

1 Press [PLAY LIST].

The play list is displayed.

- Press again to clear the play list.

2 Move the joystick [▲, ▼] to select the play list you want to watch.

- If you press [ENTER] or select a play list with the numbered buttons, all the scenes in the play list are played from the beginning.

3 Move the joystick [▶] to select “Contents” on the right side of the list and press [ENTER].

4 Move the joystick [▲, ▼] to select “Scene List” and press [ENTER].

5 Move the joystick [▲, ▼, ◀, ▶] to select the scene you want to watch and press [ENTER].

The scene starts playing.

- You cannot move the highlighting to places where a scene is not displayed.

- If there are more than 9 scenes in the play list, move the joystick [▲, ▼, ◀, ▶] to select “Next” and press [ENTER]. You can move back to the previous page by selecting “Prev”.

- You can also select a page of play list scenes by entering the page number with the numbered buttons. (The page numbers appear at the bottom center of the screen.)

To enter a number

Example: 17, press, [1] → [7] → [ENTER].

Example: 111, press, [1] → [1] → [1] → [ENTER].

To display information about a selected play list

1. Do steps 1, 2 and 3 to select the play list.

2. Move the joystick [▲, ▼] to select “Program contents” and press [ENTER].

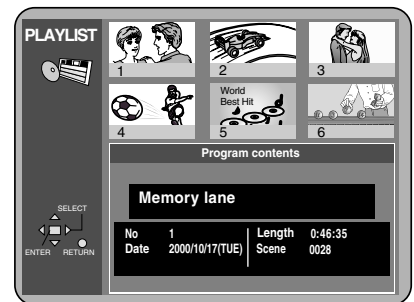

When play finishes

- After playing a play list: the play list selection screen appears.
- After playing a scene: the scene selection screen appears.

To return to the previous screen

Press [RETURN].

To stop play list play

Press [■] until the screens clear.

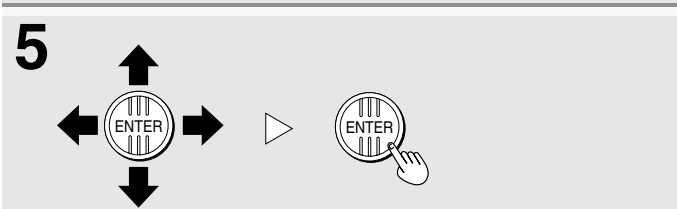
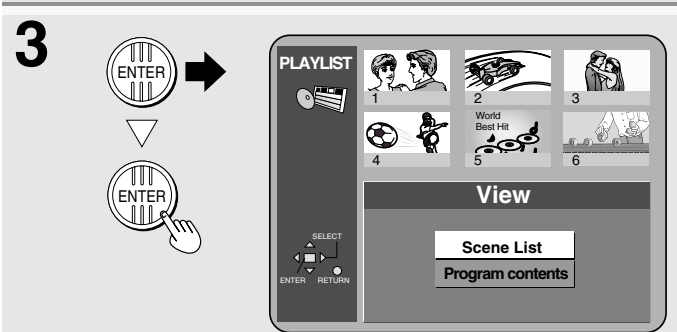
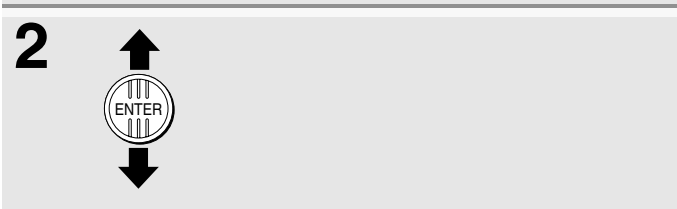
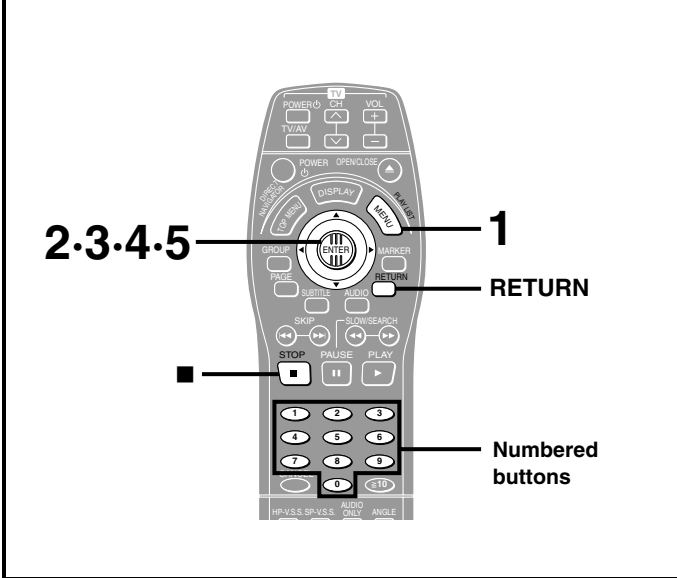

Repeat play

RAM DVD-A DVD-V VCD CD

Remote control only

A Repeat play

During play

Press [REPEAT MODE].

Each time you press the button:

•DVD-RAM

Program (PG) → Entire disc (A) → OFF

While playing a play list

Scene (S) → Play list (PL)*1 → OFF

*1 "PL" is not displayed while playing a specific play list scene.

•DVD-Audio

Track (T) → Whole group (G) → OFF

During All group, Program, or Random play modes, "A" is displayed instead of "G".

•DVD-Video

Chapter (C) → Title (T) → OFF

•Video CD/CD

Track (T) → Entire disc (A) → OFF

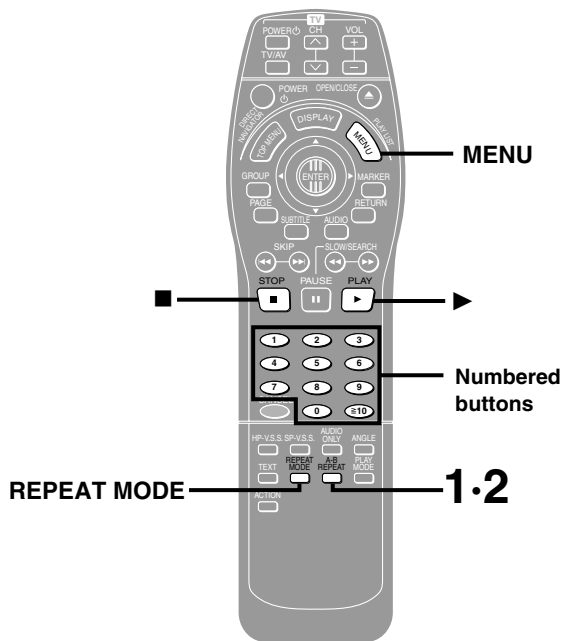

Advanced operations

A



e.g. DVD-Video

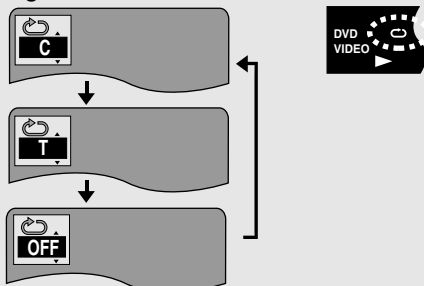

B

1



2



If the Video CD has playback control

Cancel menu play first.

1. Press [■] during play until "PBC Play" is cleared from the unit's display.
 2. Press the numbered buttons to select a track to start play.
 3. Press [REPEAT MODE] (⇨ above).
- To return to menu play, press [■] and press [MENU].

Note

- Repeat play may not work as desired with some DVDs.
- Repeat play does not work if the disc's elapsed play time is not shown on the unit's display.
- You cannot use repeat play to repeat an entire DVD-Video or to repeat all the play lists on a DVD-RAM.

■ To repeat only your favorite tracks

DVD-A VCD CD

1. Program the tracks you want (⇨ page 18).
2. Press [▶] (play). Play will start.
3. Press [REPEAT MODE] to display "⌂ T" or "⌂ A".

B A-B repeat play

You can repeat a section between points A and B within a program, title, or track.

1

During play

Press [A-B REPEAT] at the starting point (A).

2

Press [A-B REPEAT] at the finishing point (B).

To cancel

Press [A-B REPEAT] until "⌂**" is displayed.

Note

- A-B repeat does not work if the DVD's elapsed play time is not shown on the unit's display.
- Some subtitles recorded around point A or B may fail to appear.
- The unit automatically determines the end of a program/title/track as point B when the end of the program/title/track is reached.

Increasing your enjoyment of movies and music

A Enjoying virtual surround effects with 2 speakers or headphones (ADVANCED SURROUND (V.S.S.))

RAM DVD-V VCD

SP-V.S.S.: Dolby Digital, DTS, MPEG, LPCM, 2-channel or over only

HP-V.S.S.: Dolby Digital, MPEG, LPCM, 2-channel or over only
Remote control only

Use **ADVANCED SURROUND (V.S.S.)** (Virtual Surround Sound) to enjoy a surround-like effect if you are using two front speakers or headphones.

If you are playing a disc with surround effects recorded on it, the effect is broadened and sound seems to come from virtual speakers on either side.

During play

Press [SP-V.S.S.] or [HP-V.S.S.].

Each time you press the button:

SP 1/HP 1: Natural effect → **SP 2/HP 2:** Emphasized effect

← **SP OFF/HP OFF:** Cancel ←

Note

- This unit does not have a headphone jack. To enjoy headphone V.S.S., connect this unit to equipment with a headphone jack, an amplifier, for example.
- Advanced Surround will not work, or will have less effect, with some discs, even if you select "1" or "2".
- Turn off the surround sound effects on the equipment you have connected when using this effect.
- Turn Advanced Surround off if it causes distortion.
- Output from this unit will be in stereo (two channels) when V.S.S. is on.

B Improving CD sound—RE-MASTER

PC

CD

The re-master feature uses advanced digital signal processing to improve the quality of standard 44.1 kHz/16 bit CD audio. By digitally converting the original signal to 88.2 kHz/24 bit, audio quality is improved and approaches the quality of DVD-Audio.

There are 3 modes, each suited for a different music type.

Press [RE-MASTER].

Each time you press the button:

RE-MASTER 1: Sharp acoustic imaging. Best suited for pop and rock.

RE-MASTER 2: High clarity sound. Best suited for jazz.

RE-MASTER 3: Smooth and full sound: Best suited for classical music.

RE-MASTER OFF: Original audio quality.

Note

If you have connected equipment digitally, ensure your equipment can handle digital signals with sampling frequencies of 88.2 kHz and Digital Audio Output is set to "On (RE-MASTER On)" (→ page 31, Audio—Digital Audio Output).

Some equipment cannot handle sampling frequencies of 88.2 kHz, even if they can handle 96 kHz. Read your equipment's operating instructions for details.

C Changing the sound quality—DIGITAL FILTER

PC

RAM DVD-A DVD-V VCD CD

Press [DIGITAL FILTER].

Each time you press the button:

Nor.: Normal sound quality. Select this mode for normal use.

Slow: Gives music atmosphere, with softness and a feeling of depth.

SP-V.S.S.
HP-V.S.S.

HP/V.S.S. SP/V.S.S. AUDIO ONLY ANGLE
ACTION REPEAT MARKER PLAY PAUSE

A

HP-V.S.S.



or

SP-V.S.S.

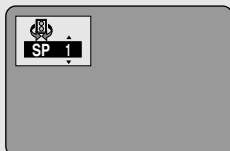

Optimum seating position

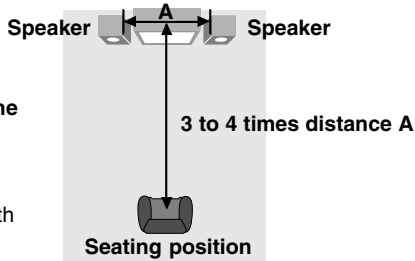

<When using the television's speakers>

Distance A =
Television's width

DIGITAL FILTER RE-MASTER

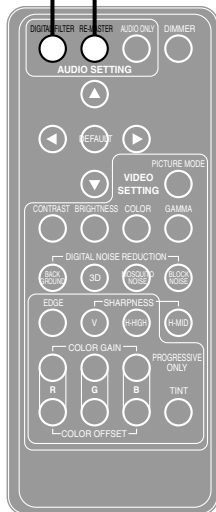

B

RE-MASTER



C

DIGITAL FILTER

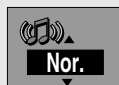

Changing soundtracks, subtitle languages and angles

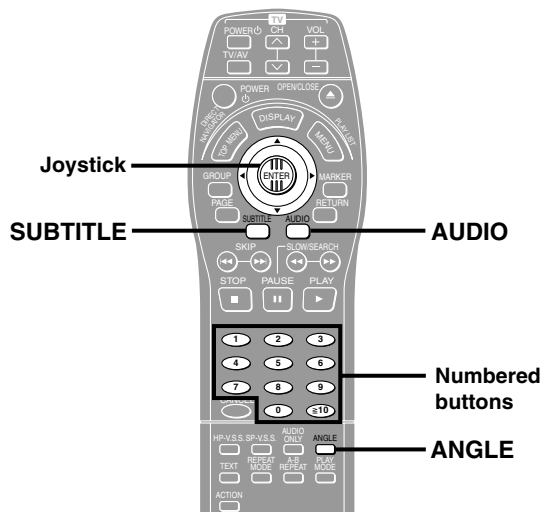

Remote control only

Some DVDs have multiple soundtracks, subtitle languages and camera angles, and you can change these during play.

A Soundtracks

RAM DVD-A DVD-V

During play

Press [AUDIO].

The number changes each time you press the button.

- Play restarts from the beginning of the soundtrack when playing DVD-Audio and DVD-RAM soundtracks that are accompanied by still pictures.
- Even if a second soundtrack isn't recorded on a DVD-Audio, two soundtrack numbers will normally be shown when you press [AUDIO]. The soundtrack currently playing is number 1.
- You can also use this button to turn the vocals on and off on karaoke discs. Read the disc's instructions for details.

B Subtitles

RAM DVD-A DVD-V

With DVD-Audio and DVD-Video you can change the subtitle number and turn the subtitles on and off. With DVD-RAM you can turn the subtitles on and off.

During play

Press [SUBTITLE].

The number changes each time you press the button.

To clear/display the subtitles

1. Press [SUBTITLE].
2. Move the joystick [▶]. (DVD-Audio and DVD-Video only)
3. Move the joystick [▲, ▼] to select "ON" or "OFF".

C Angles

DVD-A DVD-V

During play

Press [ANGLE].

The number changes each time you press the button.

Notes regarding soundtracks, subtitle languages and angles

- You can also move the joystick [▲, ▼] or use the numbered buttons to change the soundtracks, subtitle languages and angles.
- Some discs allow changes to soundtracks, subtitle languages and angles only by using the disc's menus.
- Soundtrack and subtitle languages can be set before play (→ page 31, Disc—Audio and Subtitle).
- "—" or "--" is displayed instead of the language number in circumstances such as when no language is recorded on the disc.
- Some discs allow you to set angles before multi-angle scenes are played. Read the instructions that come with the DVD.
- In some cases, the subtitle language is not changed to the selected one immediately.
- If the subtitles overlap closed captions recorded on discs, turn the subtitles off.

A

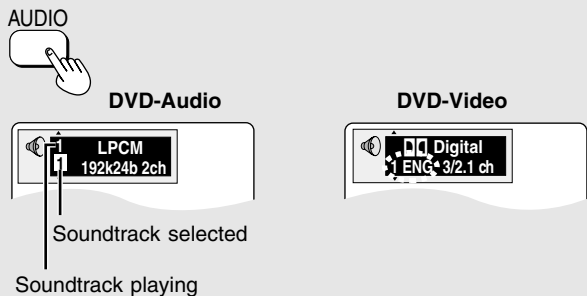

Indicates that a multi-channel soundtrack can be down-mixed. Lights when a multi-channel soundtrack is playing.

e.g. DVD-Video

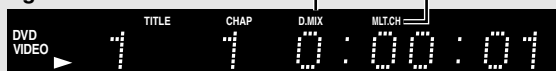

B

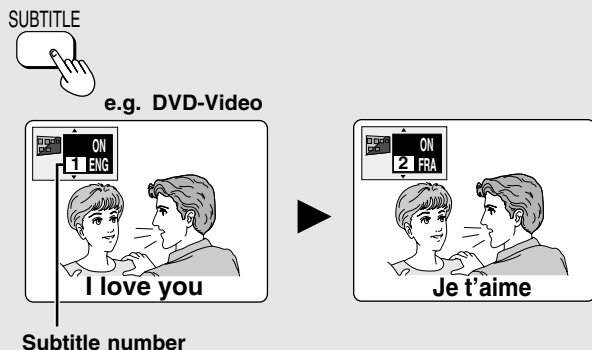

C

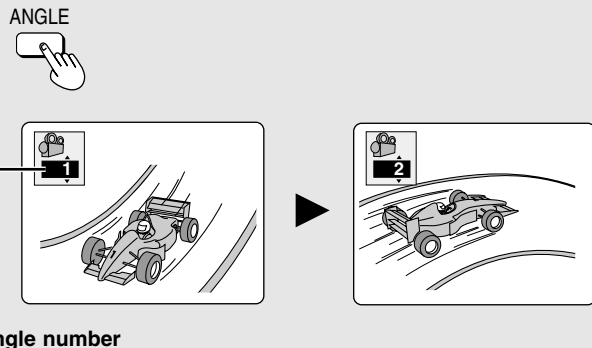

Using On-Screen Menu Icons

RAM DVD-A DVD-V VCD CD

Remote control only

On-Screen Menu Icons are menus that contain information about the disc or unit. These menus allow you to perform operations by changing this information.

A Common procedures

1 Press [DISPLAY].

Each time you press the button:

- Icons for disc information (a)
- ↓
- Icons for unit information (b)
- ↓
- Shuttle screen (c)
- ↓
- Original display (d)

•The screens depend on the disc contents.

2 Icons for unit information only

While the leftmost icon is highlighted

Move the joystick [▲, ▼] to select the menu.

Each time you move the joystick:

- Play menu (e)
- ↓ ↑
- Video menu (f)
- ↓ ↑
- Audio menu (g)
- ↓ ↑
- Display menu (h)

3 Move the joystick [◀, ▶] to select the item.

4 Move the joystick [▲, ▼] to select the setting.

- Items with “▲” or “▼” above and below can be changed by [▲, ▼].
- Press [ENTER] if the setting does not change after moving the joystick [▲, ▼].
- Some items require different operations. Read the explanations on the following pages.

For your reference



- Depending on the condition of the unit (playing, stopped, etc.) and the type of software you are playing, there are some items that you cannot select or change.
- When numbers are displayed (e.g. title No.), the numbered buttons are also effective for setting. When numbers are entered with the numbered buttons, press [ENTER] to register the setting.

To clear the icons

Press [RETURN] until the menus disappear.

To change the position of the icons

You can lower the position of the icons on the screen if they are cut off for some reason. There are 5 positions to choose from.

1. Move the joystick [◀, ▶] to select the rightmost icon. 
2. Move the joystick [▲, ▼] to move the icons. 

B You can also use the professional commander for simple control of some items in the Audio, Display, and Video menus. These are indicated with the **PC** icon (⇒ pages 27, 28 and 29).

1. Press the buttons on the professional commander. The icons appear.
 - The corresponding Video menu icon appears already highlighted.
2. Press [▲, ▼] to select the setting. The icons disappear after about five seconds.

To restore Video icon settings to the factory settings
Press [DEFAULT] while the icon is highlighted.

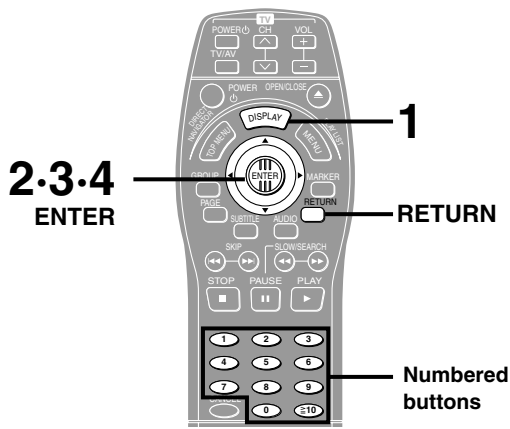

A

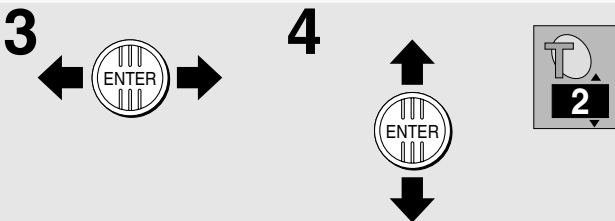
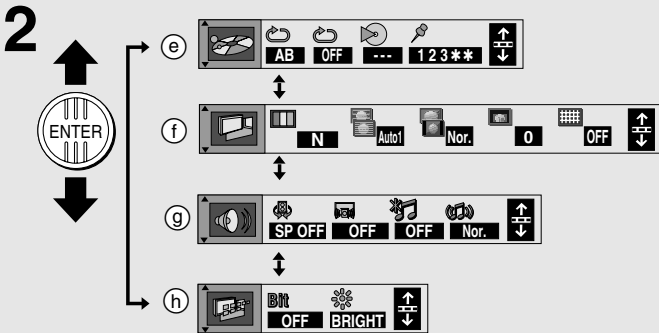
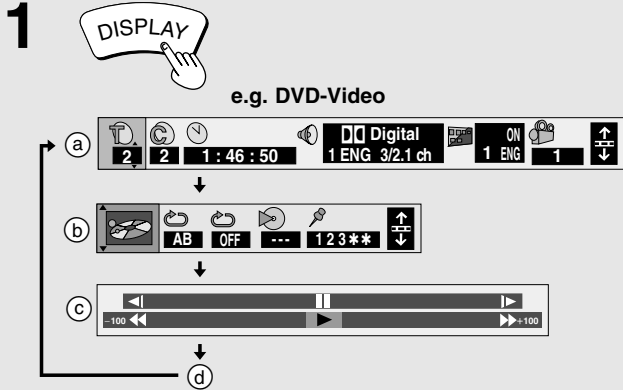

B

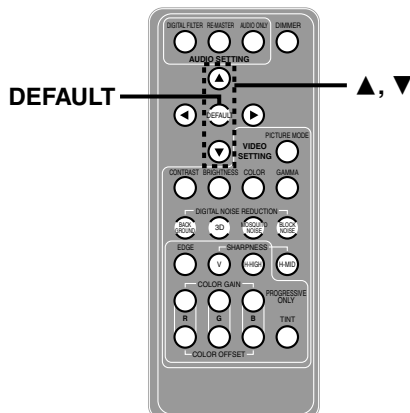

Icons for disc information

e.g. DVD-Video



Icon	Content
	RAM Program number
	RAM Play list number
	DVD-A Group number
	DVD-V Title number DVD-A VCD CD Track number
	DVD-V Chapter number
	DVD-A DVD-V Time RAM Elapsed play time of the program Select a position to start play by specifying a time with the numbered buttons.
<hr/> DVD-A VCD CD Changing the time display → Track elapsed time ↑ ↓ Track remaining time ↑ ↓ → Disc remaining time	
	RAM VCD Audio mode LR ↔ L ↔ R
e.g. DVD-Video 	Audio number RAM DVD-A DVD-V Change the number to select a soundtrack. A The language for the number (→ A at right) B The audio attribute for the number (→ B at right)

Icon	Content
	DVD-V Karaoke vocal on/off (Karaoke DVD only) Solo: OFF or ON Duet: OFF, V1+V2, V1 or V2
	DVD-A DVD-V Subtitle number (See A below for language abbreviations.)
	RAM DVD-A DVD-V Subtitles on/off ON ↔ OFF
	DVD-A DVD-V Angle number
	VCD (with playback control only) Menu play Indicates whether menu play (playback control) is on or off.
	DVD-A Still picture number Selected picture is shown during play.

A Audio/Subtitle language

ENG: English	SVE: Swedish	CHI: Chinese
FRA: French	NOR: Norwegian	KOR: Korean
DEU: German	DAN: Danish	MAL: Malay
ITA: Italian	POR: Portuguese	VIE: Vietnamese
ESP: Spanish	RUS: Russian	THA: Thai
NLD: Dutch	JPN: Japanese	*: Others

B Signal type/data

LPCM/PPCM/**DD**Digital/DTS/MPEG: Signal type
 k (kHz): Sampling frequency b (bit): Number of bits
 ch (channel): Number of channels
 Example:
 3/2 .1ch

.1: Subwoofer signal (not displayed if there is no subwoofer signal)
0: No surround 1: Mono surround 2: Stereo surround (left/right)
1: Center 2: Front left+Front right 3: Front left+Front right+Center

Shuttle screen

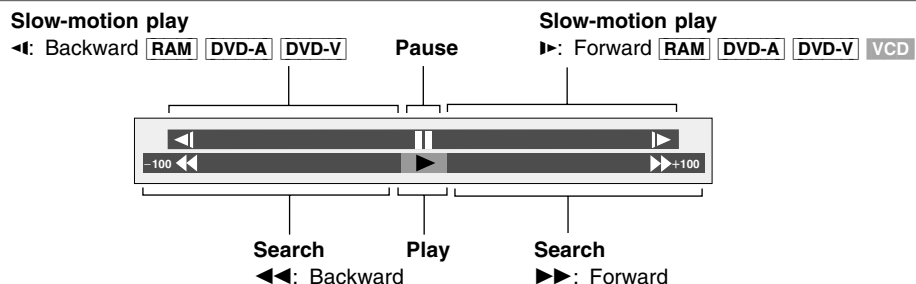

Note

- There are five speeds for both backward and forward slow-motion and search.
- The numbers on either side of the shuttle screen indicate the maximum speeds of the search.
- Slow-motion only works on the moving picture parts of DVD-Audio.

Icons for unit information

Play menu

e.g. DVD-Video

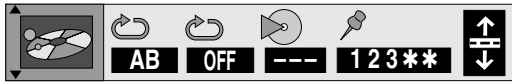

Icon	Content
	A-B repeat (⇒ page 22) [ENTER] (start point) ⇒ [ENTER] (finish point) To cancel [ENTER]
	Repeat play (⇒ page 22) RAM PG (Program) ↔ A (All) ↔ OFF During play list play S (Scene) ↔ PL (Play list) ↔ OFF DVD-V C (Chapter) ↔ T (Title) ↔ OFF DVD-A VCD CD T (Track) ↔ A (All)/G (Group) ↔ OFF
	DVD-A VCD CD Play mode display ---: Normal play PGM: Program play RND: Random play ALL: All group play (DVD-A)
	DVD-A DVD-V VCD CD Marker (⇒ page 16) DVD-A DVD-V VCD CD You can mark up to 5 positions to play again. RAM You can mark up to 999 positions to play again.
	RAM [ENTER] (The unit is now ready to accept markers.) To mark a position [ENTER] (at the desired point) To mark multiple positions [▶] ⇒ [ENTER] (RAM ⇒ page 16) To recall a marker [◀, ▶] ⇒ [ENTER] To erase a marker [◀, ▶] ⇒ [CANCEL]

Audio menu

e.g. DVD-Video



Icon	Content
	RAM DVD-V VCD ADVANCED SURROUND (V.S.S. mode) (⇒ page 23) •SP-V.S.S. (Dolby Digital, DTS, MPEG, LPCM, 2-channel or over only) •HP-V.S.S. (Dolby Digital, MPEG, LPCM, 2-channel or over only) V.S.S. level (⇒ page 23) SP 1/HP 1 ↔ SP 2/HP 2 ↕ SP OFF/HP OFF ↕
	DVD-V (Dolby Digital/DTS, 3-channel or over only) Dialogue Enhancer ON ↔ OFF The volume of the dialogue from the center channel is raised when you select "ON".
	CD RE-MASTER (⇒ page 23) 1 ↔ 2 ↔ 3 ↔ OFF ↕
	PC Digital filter (⇒ page 23) Change the sound quality to suit your taste. Nor. (Normal) ↔ Slow

Display menu

e.g. DVD-Video



Icon	Content
	RAM DVD-V VCD Bit-rate display ON ↔ OFF Displays the bit rate and type of picture (approximate values) During play: Shows the average bit rate of the video being played While paused: Shows the data volume of the frame
	PC Display dimmer Changes the brightness of the unit's display. BRIGHT ↔ DIM ↔ AUTO ↕ AUTO: The display dims and any indicators that were on turn off during play. The display brightens and the indicators light temporarily when you perform an operation.

PC: indicates items that can also be changed with the professional commander.

Icons for unit information







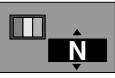

Video menu

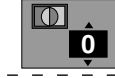
e.g. U1













Icon	Content
 	<p>RAM DVD-A DVD-V VCD</p> <p>Digital picture mode To select the picture mode: [▲, ▼] N: Normal mode S: Soft mode (Soft picture with fewer video artifacts) F: Fine mode (Details are sharper) C: Cinema mode (Picture for viewing movies) U1/U2/U3/U4/U5/U6: User mode ● U3/U4/U5/U6 settings are only effective when connected to a television through the 480P COMPONENT VIDEO OUT (progressive) terminals. ● U6 settings are shown along with the N, S, F, and C modes.</p> <p>To change the user mode</p> <ol style="list-style-type: none"> 1. Select User mode and move the joystick [▶]. 2. Move the joystick [▲, ▼] to select U1–U6. 3. Move the joystick [◀, ▶] to select the item you want to change. 4. Move the joystick [▲, ▼] to change the setting.







■ U1: Common picture adjustments

Icon	Content
 	Contrast (–7 to +7) Increases the contrast between white and black parts of the pictures.
 	Brightness (0 to +15) Brightens the picture.
 	Sharpness (–6 to +6) Adjusts the sharpness of the edges of the vertical lines.
 	Color (–7 to +7) Adjusts the shade of the picture's color.
 	Gamma (0 to +5) Increases the brightness of the center ranges to improve detail and contrast in dark scenes.

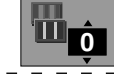
■ U2: Reducing picture noise

Icon	Content
 	3D-NR (0 to +4) Reduces overall noise.
 	Block NR (0 to +3) Smooths block noise.
 	Mosquito NR (0 to +3) Reduces the smudging that appears around contrasting sections of the picture.
 	Background NR (0 to +7) Reduces the rough noise in the background.
 	Dot Crawl Cancel (0 to +3) Removes the “dot crawl” phenomena that is apparent around the borders between colors when playing discs made from composite material [material where the Y (luminance) and C (color) signals have not been separated].

■ U3: Adjusting the resolution of progressive video

Icon	Content
 	High sharpness (–6 to +6) Finely adjusts the sharpness of the edges of the vertical lines.
 	V sharpness (–1 to +2) Adjusts the sharpness of the edges of the horizontal lines.
 	Edge (–3 to 0) Improves edges in the background to reduce overshooting and improve the sense of depth.
 	TINT (–15 to +15) Changes the overall tint of the picture.

PC : indicates items that can also be changed with the professional commander.



For your reference

- The unit saves the settings you make with the user mode for each disc so when you play a disc again and select a user mode, the same settings are selected. Discs you play for the first time use the previous settings. The unit can save settings for up to 200 discs. The settings for a disc are not saved if you switch to normal, soft, fine, or cinema mode before opening the disc tray or switching the unit to standby.

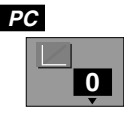
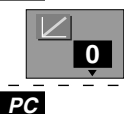
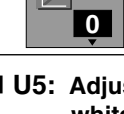

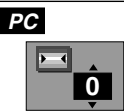
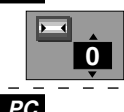

■ U4: Adjusting red, green, and blue balance

Icon	Content
	Color Balance R-Gain (–31 to 0) Reduces the amount of red in the picture.
	Color Balance G-Gain (–31 to 0) Reduces the amount of green in the picture.
	Color Balance B-Gain (–31 to 0) Reduces the amount of blue in the picture.

■ U5: Adjusting the amount of red, green, and blue in white

Icon	Content
	Color Balance R-Offset (–15 to +15) Adds or reduces red.
	Color Balance G-Offset (–15 to +15) Adds or reduces green.
	Color Balance B-Offset (–15 to +15) Adds or reduces blue.

■ U6: Optimizing the video to suit the material

Icon	Content
	Transfer MODE Selects the method of conversion for progressive output to suit the type of material being played (➔ page 41, “Film and video”). Auto 1 (normal): for viewing film material Auto 2: for viewing film material (the same as Auto 1, but able to convert 30-frame per second progressive video) Auto 3: for animated material (also able to convert 30-frame per second progressive video) Video: for video material
	4:3 ASPECT Selects how to show video on a widescreen (16:9) television that is compatible with progressive output. Nor. (normal): The picture fills the whole screen. Auto: Letterbox format 4:3 aspect video expands to fill the screen or is shown in the center of the screen with black bands either side. Shr. (shrink): The picture is shown in the 4:3 aspect in the center of the television. Zoom: Select if video with an aspect of 4:3 recorded in the letterbox format is not expanded when “Nor.” or “Auto” is selected.
	Shift Position (0 to +15) Shifts the picture to show subtitles. (Works when the picture fills the screen when 4:3 ASPECT is set to “Auto” or “Zoom”.)
	Crosshatch ON: Outputs a test pattern to check a projector’s picture. OFF

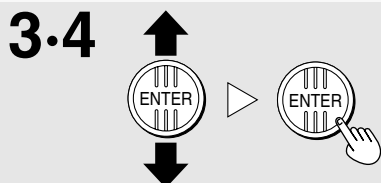
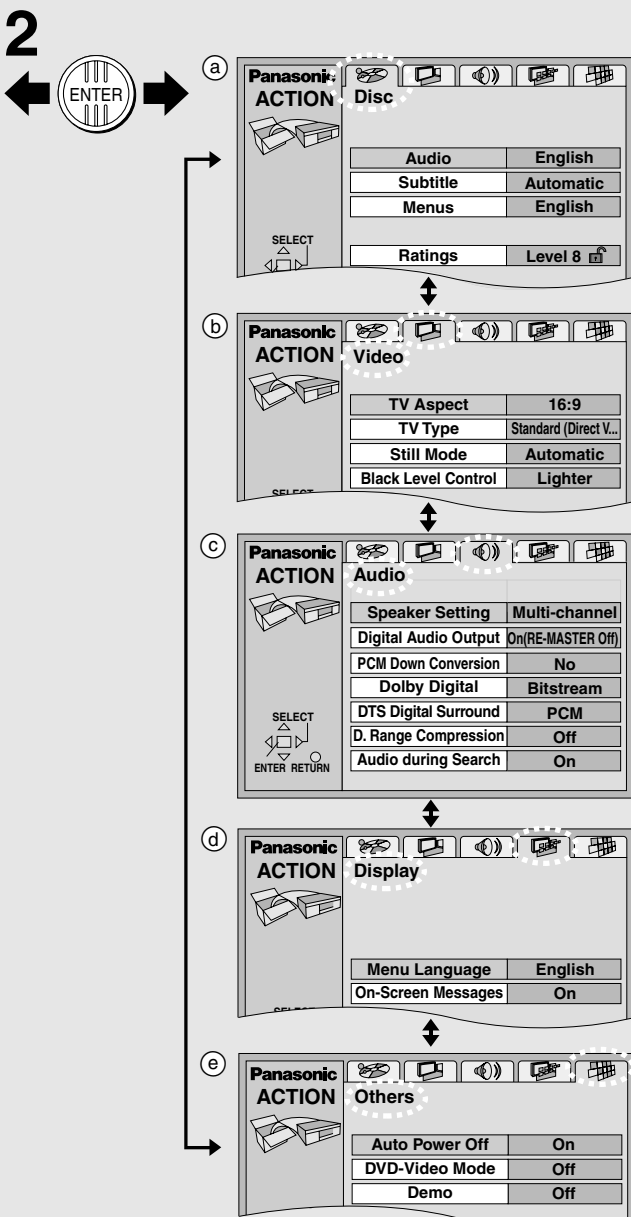
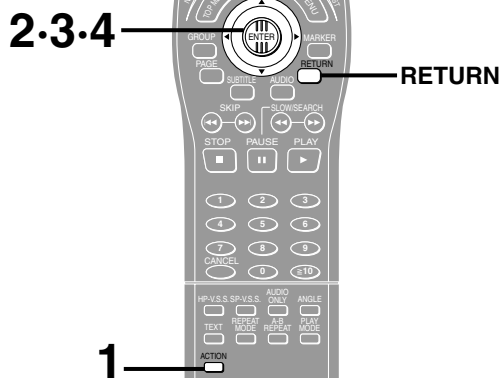

Changing settings

Remote control only

Change the settings to suit your preferences and to suit the unit to the environment in which it is being used. These settings are retained in memory until they are changed, even if the unit is turned off.

Common procedures

See page 31 for menu and option details.

- 1** Press [ACTION] to show the menus.
The screen shows the disc settings menu (a) first.
- 2** Move the joystick [◀, ▶] to select the menu's tab.
The screen changes to display the menu.
 - Disc menu (a)
 - ↕
 - Video menu (b)
 - ↕
 - Audio menu (c)
 - ↕
 - Display menu (d)
 - ↕
 - Others menu (e)
- 3** Move the joystick [▲, ▼] to select the item you want to change and press [ENTER].
- 4** Move the joystick [▲, ▼] to select the option and press [ENTER].
The screen now shows the menu again.

To return to the previous screen

Press [RETURN].

When you are finished

Press [ACTION].

Summary of settings

This chart shows the settings for this unit. See page 30 for details on menu operation.

- Underlined items are the factory preset.
- The menu and on-screen message language has been factory preset to English. You can change the language by going to “Menu Language” in the Display menu.

Menus	Items	Options
Disc (⇒ Remarks page 32)	Audio <u>DVD-A</u> <u>DVD-V</u> Choose the preferred audio language.	<u>English</u> French Spanish Original Other *****
	Subtitle <u>DVD-A</u> <u>DVD-V</u> Choose the preferred subtitle language.	<u>Automatic</u> English French Spanish Other *****
	Menus <u>DVD-A</u> <u>DVD-V</u> Choose the preferred language for disc menus.	<u>English</u> French Spanish Other *****
	Ratings <u>DVD-V</u> (⇒ page 32) Set a ratings level to limit DVD-Video play. • The password screen is shown if you choose levels 0 to 7 or if you choose “Ratings” when levels 0 to 7 have been selected. • Select “Level 0” to prevent play of discs that do not have ratings levels recorded on them.	Setting ratings (When level 8 is selected) <u>8 No limit</u> : All DVD-Video can be played. 1 to 7: Prohibits play of DVD-Video with corresponding ratings recorded on them. <u>0 Lock All</u> : Prohibits play of all DVD-Video. Changing ratings (When level 0–7 is selected) Unlock Player Change Level Change Password Temporary Unlock
Video	TV Aspect (⇒ page 11) Choose the setting to suit your television and preference.	4:3 Pan&Scan 4:3 Letterbox <u>16:9</u>
	TV Type (⇒ page 11) Change the setting to suit your television.	Standard (Direct View TV) CRT Projector LCD Projector ProjectionTV
	Still Mode (⇒ Remarks page 32) Specify the type of picture shown when paused.	<u>Automatic</u> Field Frame
	Black Level Control Change the black level of the picture if you connected a television through the 480P COMPONENT VIDEO OUT terminals (progressive) or COMPONENT VIDEO OUT (interlace) terminals.	<u>Lighter</u> : when connected to a TV through the VIDEO OUT or S VIDEO OUT terminal. Darker: when connected to a TV through the 480P COMPONENT VIDEO OUT terminals (progressive) or COMPONENT VIDEO OUT (interlace) terminals.
Audio	Speaker Setting <u>DVD-A</u> <u>DVD-V</u> (⇒ page 33) Choose the settings to suit your audio system and the listening environment.	<u>Multi-channel</u> : when 3 or more speakers are connected. • Speaker presence and size • Delay time • Channel balance 2-channel: when 2 speakers or an amplifier with a Dolby Pro Logic decoder is connected.
	Digital Audio Output (⇒ Remarks page 32) Select whether to output digital signals or not, and whether digital signals are affected by the re-master settings.	<u>On</u> (RE-MASTER Off) On (RE-MASTER On) Off
	PCM Down Conversion <u>DVD-A</u> <u>DVD-V</u> (⇒ page 34) Select how to output the audio signals on discs that do not have copyright protection.	<u>No</u> Yes
	Dolby Digital <u>DVD-A</u> <u>DVD-V</u> (⇒ page 34) Digital output of Dolby Digital signals.	<u>Bitstream</u> PCM
	DTS Digital Surround <u>DVD-A</u> <u>DVD-V</u> (⇒ page 34) Digital output of DTS Digital Surround signals.	<u>PCM</u> Bitstream
	D. Range Compression <u>RAM</u> <u>DVD-A</u> <u>DVD-V</u> (Dolby Digital only) Change the dynamic range for late night viewing.	<u>Off</u> On
	Audio during Search <u>RAM</u> <u>DVD-A</u> <u>DVD-V</u> <u>VCD</u> (⇒ Remarks page 32) Choose whether to have sound during search.	<u>On</u> Off
Display	Menu Language Choose the preferred language for these menus and the on-screen messages.	<u>English</u> Français Español
	On-Screen Messages Choose whether to show on-screen messages or not.	<u>On</u> Off
Others	Auto Power Off (⇒ page 12) Choose whether or not the unit turns off automatically after 30 minutes in the stop mode.	<u>On</u> : Auto Power Off works Off: Auto Power Off does not work
	DVD-Video Mode (⇒ Remarks page 32) You can decide how the pictures contained on some DVD-Audio discs are shown.	<u>Off</u> On
	Demo A demonstration of the unit's on-screen displays starts when you select “On”. The demonstration stops when you press a button and the setting reverts to “Off”.	<u>Off</u> On

Remarks

■ Disc—Audio, Subtitle and Menus

Original: The original language of each disc will be selected.

Other **:** Input a code number with the numbered buttons (⇒ see below).

Automatic: If the language selected for “Audio” is not available, subtitles of that language will automatically appear if available on that disc.

●Some discs are designed to start in a certain language despite any changes you make here.

■ Video—Still Mode

Automatic: The unit automatically selects field still or frame still.

Field: Less blurred field stills are shown. Select if jittering occurs when “Automatic” is selected.

Frame: Sharper frame stills are shown. Select if small text or fine patterns cannot be seen clearly when “Automatic” is selected.

■ Audio—Digital Audio Output

On (RE-MASTER Off) (Factory preset): Digital signals are output. The re-master settings (⇒ page 23) do not affect this output.

On (RE-MASTER On): Digital signals are output. The re-master settings (⇒ page 23) are effective. The equipment you connected will be unable to output audio when the re-master circuit is functioning if it cannot handle digital signals with sampling frequencies of 88.2 kHz or more.

Off: Digital signals are not output. This improves sound quality when you are using analog connection.

●RE-MASTER is only effective on the audio signals from CDs.

■ Audio—Audio during Search

Audio will be heard when playing some DVD-Audio despite the settings you make here.

■ Others—DVD-Video Mode

Off: DVD-Audio discs are played as DVD-Audio discs.

On: DVD-Audio discs are played in a similar fashion to DVD-Video discs.

●The setting reverts to “Off” if the disc tray is opened or the unit is turned off.

Entering a password

DVD-V

Refer also to Common procedures (⇒ page 30) and the Disc section in Summary of settings (⇒ page 31).

When setting ratings (When the level is 8)

The password screen is shown when you select levels 0 to 7.

- Input a 4-digit password with the numbered buttons and press [ENTER].
 - If you enter a wrong number, press [CANCEL] to erase it before you press [ENTER].

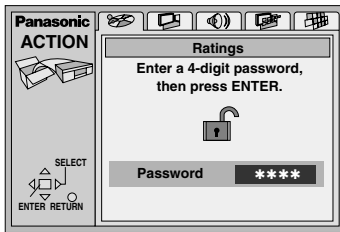

The lock symbol appears closed to show the rating is locked.

Do not forget your password.

- Press [ENTER] to confirm the 4 digits.

Now, when you insert a DVD-Video that exceeds the ratings limit you set, a message appears on the television. Follow the on-screen instructions.

When changing ratings (When the level is 0 to 7)

The password screen is shown when you select “Ratings”.

- Input your 4-digit password with the numbered buttons and press [ENTER].

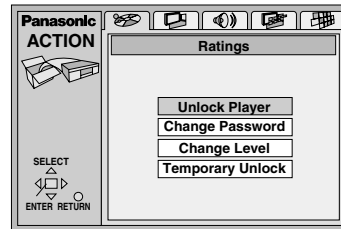

- Select the item with the joystick [▲, ▼] and press [ENTER], and follow the on-screen instructions.

Language code list

Abkhazian: 6566	Chinese: 9072	Hausa: 7265	Lithuanian: 7684	Romanian: 8279	Telugu: 8469
Afar: 6565	Corsican: 6779	Hebrew: 7387	Macedonian: 7775	Russian: 8285	Thai: 8472
Afrikaans: 6570	Croatian: 7282	Hindi: 7273	Malagasy: 7771	Samoan: 8377	Tibetan: 6679
Albanian: 8381	Czech: 6783	Hungarian: 7285	Malay: 7783	Sanskrit: 8365	Tigrinya: 8473
Ameharic: 6577	Danish: 6865	Icelandic: 7383	Malayalam: 7776	Scots Gaelic: 7168	Tonga: 8479
Arabic: 6582	Dutch: 7876	Indonesian: 7378	Maltese: 7784	Serbian: 8382	Turkish: 8482
Armenian: 7289	English: 6978	Interlingua: 7365	Maori: 7773	Serbo-Croatian: 8372	Turkmen: 8475
Assamese: 6583	Esperanto: 6979	Irish: 7165	Marathi: 7782	Shona: 8378	Twi: 8487
Aymara: 6588	Estonian: 6984	Italian: 7384	Moldavian: 7779	Sindhi: 8368	Ukrainian: 8575
Azerbaijani: 6590	Faroese: 7079	Japanese: 7465	Mongolian: 7778	Singhalese: 8373	Urdu: 8582
Bashkir: 6665	Fiji: 7074	Javanese: 7487	Nauru: 7865	Slovak: 8375	Uzbek: 8590
Basque: 6985	Finnish: 7073	Kannada: 7578	Nepali: 7869	Slovenian: 8376	Vietnamese: 8673
Bengali; Bangla: 6678	French: 7082	Kashmiri: 7583	Norwegian: 7879	Somali: 8379	Volapük: 8679
Bhutani: 6890	Frisian: 7089	Kazakh: 7575	Oriya: 7982	Spanish: 6983	Welsh: 6789
Bihari: 6672	Galician: 7176	Kirghiz: 7589	Pashto, Pushto: 8083	Sundanese: 8385	Wolof: 8779
Breton: 6682	Georgian: 7565	Korean: 7579	Persian: 7065	Swahili: 8387	Xhosa: 8872
Bulgarian: 6671	German: 6869	Kurdish: 7585	Polish: 8076	Swedish: 8386	Yiddish: 7473
Burmese: 7789	Greek: 6976	Laotian: 7679	Portuguese: 8084	Tagalog: 8476	Yoruba: 8979
Byelorussian: 6669	Greenlandic: 7576	Latin: 7665	Punjabi: 8065	Tajik: 8471	Zulu: 9085
Cambodian: 7577	Guarani: 7178	Latvian, Lettish: 7686	Quechua: 8185	Tamil: 8465	
Catalan: 6765	Gujarati: 7185	Lingala: 7678	Rhaeto-Romance: 8277	Tatar: 8484	

Speaker setting

DVD-A DVD-V

Change speaker size and presence (a), delay time (b), and channel balance (c) to suit the speakers you have connected.

These settings are not necessary when you select "2-channel" (only two speakers are connected).

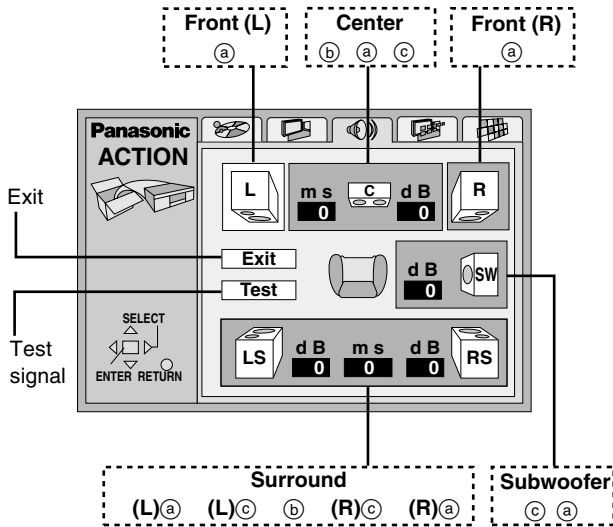
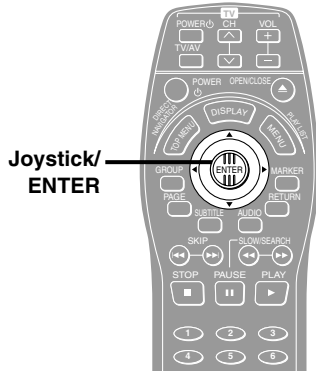

A

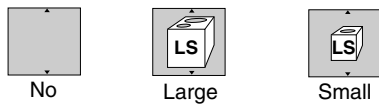

B

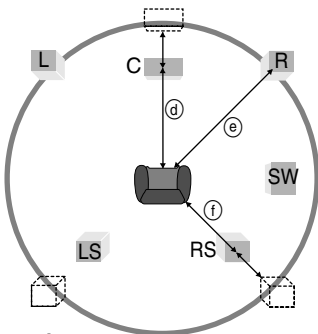

•Center speaker

Difference	Setting
Approx. 50 cm (1½ feet)	1.3 ms
Approx. 100 cm (3 feet)	2.6 ms
Approx. 150 cm (5 feet)	3.9 ms
Approx. 200 cm (6 feet)	5.3 ms

•Surround speakers

Difference	Setting
Approx. 200 cm (6 feet)	5.3 ms
Approx. 400 cm (12 feet)	10.6 ms
Approx. 600 cm (18 feet)	15.9 ms

A Speaker presence and size (a)

1. Use the joystick [▲, ▼, ◀, ▶] to select the item and press [ENTER].
2. Move the joystick [▲, ▼] to select the setting and press [ENTER].

Icon examples: Surround speaker (L) **A**

Large: When the speaker supports low-frequency (under 100 Hz) reproduction.

Small: Select when the speaker does not support low-frequency reproduction.

The size setting for the front speakers is automatically determined by the setting for the subwoofer.

B Delay time (b)

DVD-V (Dolby Digital, center and surround speakers only)

For optimum listening with 5.1-channel sound, all the speakers, except for the subwoofer, should be the same distance from the seating position. If you have to place the center or surround speakers closer to the seating position, adjust the delay time to make up for the difference.

If distance (d) (from the center speaker) and (f) (from the surround speakers) are the same as or greater than (e) (from the front speakers), leave the delay time as "0", the factory preset.

If either distance (d) or (f) is less than (e), find the difference in the relevant table and change to the recommended setting.

Changing the delay time

1. Use the joystick [▲, ▼, ◀, ▶] to select the delay time box and press [ENTER].
2. Move the joystick [▲, ▼] to adjust the delay time and press [ENTER].

Channel balance (c)

1. Use the joystick [▲, ▼, ◀, ▶] to select "Test" and press [ENTER].

A test signal is output from one speaker at a time, starting with the front left speaker and proceeding clockwise.

FRONT (L) → CENTER → FRONT (R)

↑ ↓
SURROUND (L) ← SURROUND (R)

2. While listening to the test signal, move the joystick [▲, ▼] to adjust the volume of the center and surround speakers so they are the same apparent volume as the front speakers. (The front speakers cannot be adjusted here.)

3. Press [ENTER].

The test signal stops.

Note

No signal is output for the subwoofer. To adjust its volume, play something, then return to this screen to adjust to suit your taste.

When you are finished

Use the joystick [▲, ▼, ◀, ▶] to select "Exit" and press [ENTER].

Note

The unit may be unable to output as set here due to limitations imposed by the unit itself or the disc being played. (The FL display's "P.PCM" indicator lights or "D.MIX" indicator goes out in these cases.)

DVD-A DVD-V

Digital output

Change these settings when you have connected equipment through this unit's DIGITAL AUDIO OUT terminals (OPTICAL or COAXIAL).

Refer also to Common procedures (⇒ page 30) and the Audio section in Summary of settings (⇒ page 31).

PCM Down Conversion

Select how to output the high-quality audio signals (sampling frequencies of 96 kHz and 88.2 kHz) on discs that do not have copyright protection. Choose the settings to suit the equipment you have connected.

Setting	Equipment Able to handle 88.2 kHz or more	Audio output	Digital Audio Output setting
No ^{*1}	Yes	Output as is	On (RE-MASTER On) ^{*2}
Yes	No	Down- sampled to 48 kHz or 44.1 kHz	On (RE-MASTER Off) ^{*3}

^{*1} The equipment cannot output signals of 88.2 kHz or more if the setting is "No" and the equipment is unable to handle these signals.

^{*2} This setting allows the re-master settings (⇒ page 23) to work on the digital signals from CDs.

^{*3} Choose this setting when you have connected equipment that cannot handle signals of 88.2 kHz or more, as the equipment will be unable to output audio when the re-master circuit is functioning.

Note

Signals are down-sampled to either 48 kHz or 44.1 kHz despite the above settings if they have a sampling frequency of 176.4 kHz or more or are copyright protected.

Dolby Digital

Bitstream (Factory preset):

When you have connected a unit with a built-in Dolby Digital decoder.

PCM:

When you have connected a unit that doesn't have a built-in Dolby Digital decoder.*

DTS Digital Surround

PCM (Factory preset):

When you have connected a unit that doesn't have a built-in DTS decoder.*

Bitstream:

When you have connected a unit with a built-in DTS decoder.

*These changes to digital audio output must be made, otherwise bitstream signals the decoder cannot handle will be output. If these signals are output, "noise" will be output which can cause harm to your ears and speakers.

This unit has built-in Dolby Digital and DTS decoders (⇒ page 41).

You can enjoy the powerful movie theater and hall-like sound available with Dolby Digital and DTS by connecting an amplifier with 5.1-channel input terminals. You do not need to purchase separate Dolby Digital or DTS decoders.

Use analog connection to enjoy audio recorded with high sampling frequencies (over 48 kHz). To protect the rights of the producers of this kind of material, this audio will be down-sampled to 48 kHz if you use digital connection.

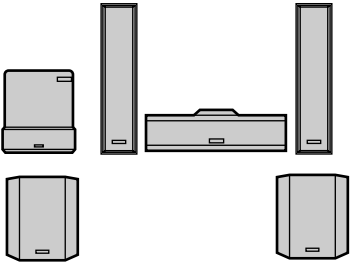
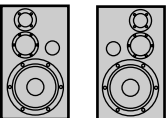
What you want to do	How to do it	Reference page	Settings	Reference page
To enjoy 5.1-channel surround sound 	Analog connection Connect to an amplifier with 5.1-channel audio input terminals.	36 A	Speaker Setting Select "Multi-channel".	33
	Digital connection Connect to an amplifier with built-in decoder or a separate decoder-amplifier combination.	36 B	Digital Audio Output PCM Down Conversion Dolby Digital DTS Digital Surround Change the settings to suit the equipment you connect.	34
To enjoy stereo or Dolby Pro Logic 	Analog connection Connect to an analog amplifier or system component.	37 C	Make the speaker settings on the amplifier or decoder.	—
	Digital connection Connect to a digital amplifier or system component.	37 D	Digital Audio Output PCM Down Conversion Dolby Digital DTS Digital Surround Select "PCM".	34

Other uses

Recording to MDs or cassette tapes (⇒ page 37).

Note

- The equipment connections described are examples.
- Peripheral equipment and optional cables sold separately unless otherwise indicated.
- Before connection, turn off all equipment and read the appropriate operating instructions.

Manufactured under license from Dolby Laboratories. "Dolby", "Pro Logic" and the double-D symbol are trademarks of Dolby Laboratories.

Manufactured under license from Digital Theater Systems, Inc. US Pat. No. 5,451,942, 5,956,674, 5,974,380, 5,978,762 and other world-wide patents issued and pending. "DTS" and "DTS Digital Surround" are registered trademarks of Digital Theater Systems, Inc. © 1996, 2000 Digital Theater Systems, Inc. All rights reserved.

A Connecting an amplifier with 5.1-channel audio input terminals

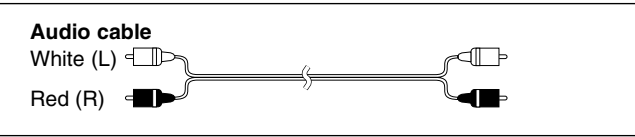

B Connecting an amplifier with a built-in decoder or a decoder-amplifier combination

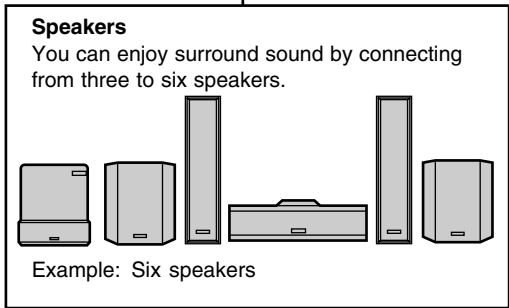
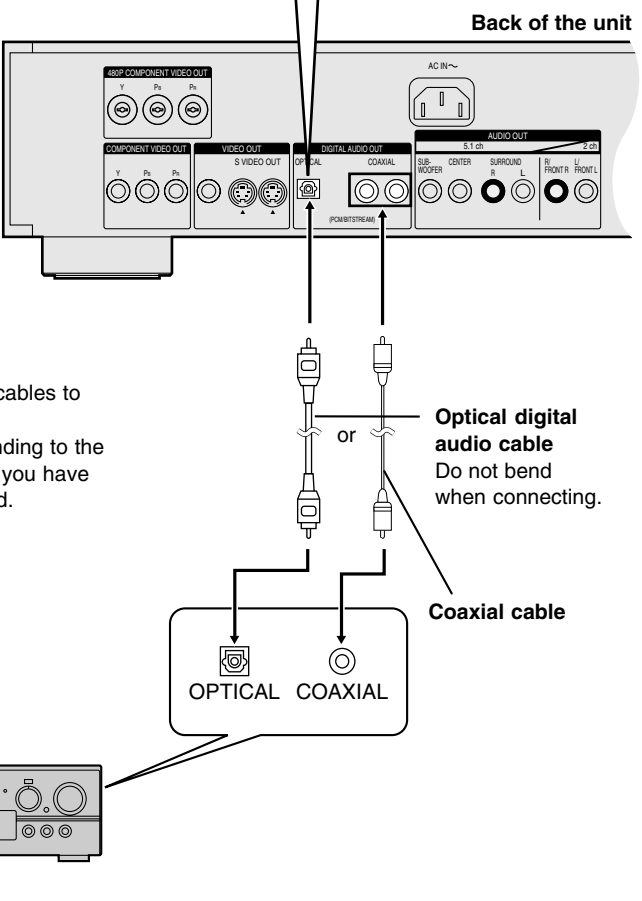
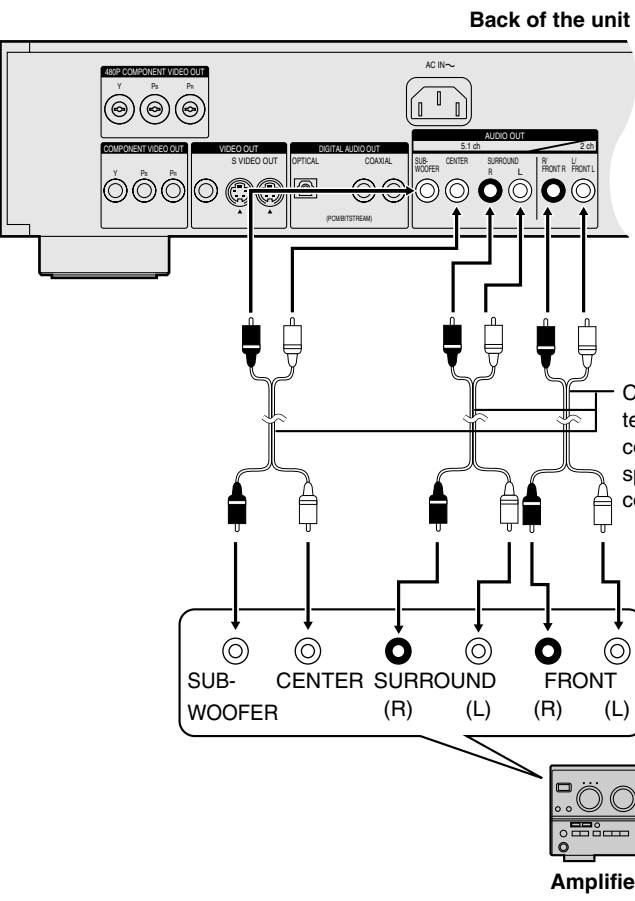
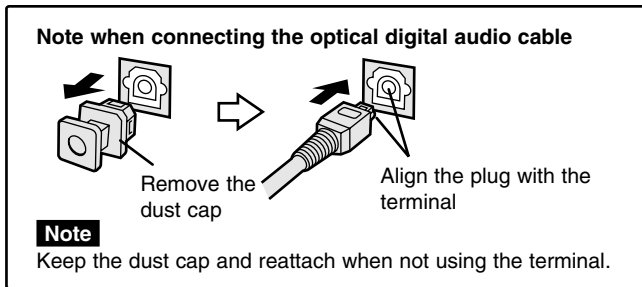

Change “Speaker setting” (⇒ page 33).

Change “Digital output” (⇒ page 34).

Note

- Turn speaker and headphone V.S.S. (⇒ page 23) off when you connect through the 5.1-channel output terminals. The unit does not output the signals for channels other than the front speakers when V.S.S. is on.
- If you do not connect a subwoofer, it is advisable to connect front speakers (L/R) capable of producing bass of less than 100 Hz.

Note
 You cannot use DTS Digital Surround decoders not suited to DVD-Video.

C Connecting an analog amplifier or system component

Audio cable

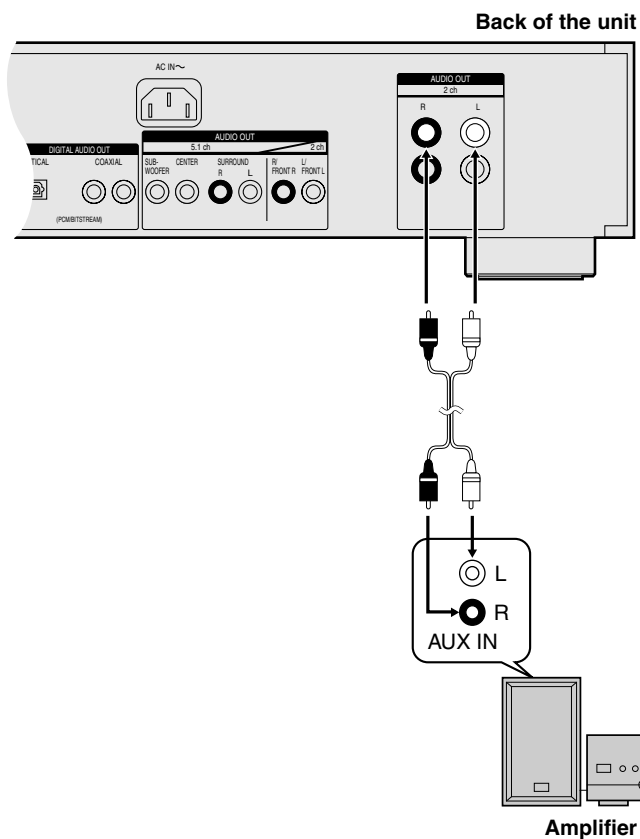

D Connecting a digital amplifier or system component

Note when connecting the optical digital audio cable

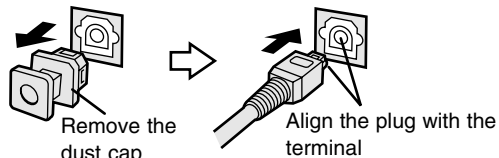

Note

Keep the dust cap and reattach when not using the terminal.

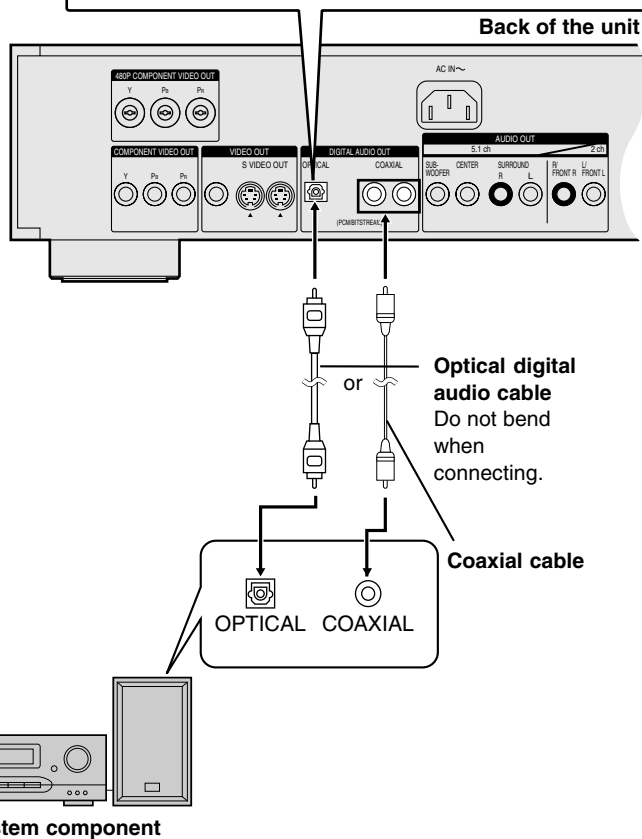

Change "Digital output" (⇒ page 34).

To enjoy Dolby Pro Logic

- If you connect an amplifier that can decode Dolby Pro Logic, you will also need to connect center and surround speakers to enjoy surround sound. Read the instructions for the equipment for connection details.
- Turn Advanced Surround off (⇒ page 23). Dolby Pro Logic will not function correctly if Advanced Surround is on.

Recording to MDs or cassette tapes

■ Analog recording

You can record to an MD or cassette deck. Using analog connection means sound will be unaffected by the copy guards found on DVDs.

To make an analog recording

Connect the recording equipment with an audio cable (⇒ C above).

■ Digital recording

You can record the digital signal directly onto an MD. The signals on DVDs will be converted to 48 kHz/16 bit linear PCM. Ensure the following conditions are met.

- There is no copy guard recorded on the disc.
- The recording equipment can handle a sampling frequency of 48 kHz/16 bit.

To make a digital recording

1. Connect the recording equipment with an optical or coaxial digital audio cable (⇒ D above).
2. When recording DVDs, make the following settings.
 ADVANCED SURROUND (V.S.S.): OFF (⇒ page 23)
 Digital Audio Output: On (RE-MASTER Off) (⇒ page 31)
 PCM Down Conversion: Yes (⇒ page 34)
 Dolby Digital/DTS Digital Surround: PCM (⇒ page 34)

Before requesting service, make the below checks. If you are in doubt about some of the check points, or if the remedies indicated in the chart do not solve the problem:

In the U.S.A., contact the Panasonic Customer Call Center at 1-800-211-7262, or e-mail consumerproducts@panasonic.com, or web site (<http://www.panasonic.com>).

In Canada, contact Panasonic Canada Inc. Customer Care Centre at 1-800-561-5505, web site (www.panasonic.ca), or an authorized Servicentre closest to you.

Reference pages are shown as black circled numbers ⑩.

Power

<p>No power.</p> <p>The unit is automatically switched to the standby mode.</p>	<ul style="list-style-type: none"> ● Insert the AC power supply cord securely into the household AC outlet. ⑩ ● To conserve power, the unit automatically switches to standby after approximately 30 minutes in the stop mode. Turn the power back to ON. [You can use the ACTION menus (Others—Auto Power Off) to turn this feature off if you would prefer. ⑩]
---	--

Operation

<p>No response when buttons pressed.</p>	<ul style="list-style-type: none"> ● Some operations may be prohibited by the disc. ● The unit may not be operating properly due to lightning, static electricity or some other external factor. <p>Reset procedure: Press [POWER, ⏻/⏪] to switch the unit to the standby mode and then back to ON. Alternatively, press [POWER, ⏻/⏪] to switch the unit to the standby mode, disconnect the AC power supply cord, and then reconnect it.</p>
<p>No operations can be performed with the remote control or the professional commander.</p>	<ul style="list-style-type: none"> ● Check the batteries are installed correctly. ⑨ ● The batteries are depleted: Replace them with new ones. ⑨ ● Point the remote control or the professional commander at the remote control sensor and operate. ⑨
<p>The remote control cannot operate the television.</p>	<ul style="list-style-type: none"> ● Change the manufacturer code. The remote control is unable to operate some types of televisions. ⑩
<p>Play fails to start even when [▶] (play) is pressed. Play starts but then stops immediately.</p>	<ul style="list-style-type: none"> ● Condensation has formed: Wait 1 to 2 hours for it to evaporate. ● This unit cannot play discs other than DVD-RAM, DVD-Audio, DVD-Video, Video CD and CD. ⑥ ● This unit cannot play DVD-Video with a region number other than “1”, “ALL” or multiple region numbers including “1”. ⑥ ● The disc may be dirty and may require cleaning. ⑩ ● Ensure that the disc is installed with the label of the side to be played facing upwards. ⑫ ● Check that the DVD-RAM has something recorded on it.
<p>Alternative languages fail to be selected.</p>	<ul style="list-style-type: none"> ● An alternative language is not selected with discs which do not contain more than one language. ● In the case of some discs, the alternative language cannot be selected with [AUDIO] or [SUBTITLE]. Try selecting it from the disc's menu if one is available. ⑩
<p>No subtitles.</p>	<ul style="list-style-type: none"> ● Subtitles appear only with discs that contain them. ● Subtitles are cleared from the television. Display the subtitles. ⑫
<p>Soundtrack and/or subtitle language is not the one selected with the ACTION menus.</p>	<ul style="list-style-type: none"> ● The language is not recorded on the disc.
<p>Angle cannot be changed.</p>	<ul style="list-style-type: none"> ● This function is dependent on software availability. Even if a disc has a number of angles recorded, these angles may be recorded for specific scenes only. ⑫
<p>You have forgotten your ratings password. Reset all the settings to Factory Preset.</p>	<ul style="list-style-type: none"> ● While stopped, press and hold [◀◀] and [▶▶] on the unit and then also press and hold [▲] on the unit until “Initialized” disappears from the television. Turn the unit off and on again. All settings will return to the default values.

Sound

<p>No sound. Distorted sound.</p>	<ul style="list-style-type: none"> • Check the connections. 10 36 37 • Check the volume on the equipment you have connected. • Ensure that the input settings for the television and stereo system are correct. • If you have connected this unit to an amplifier through the AUDIO OUT terminals, go to the Audio menu in the ACTION menus, and change "Speaker Setting" to suit your speakers. Select the large or small icon for all the speakers you have connected. 33 • Turn Advanced Surround off if it causes distortion. 23 • Output from this unit will be in stereo (two channels) when Advanced Surround is on. Turn Advanced Surround off if you are using three or more speakers. 23 • Due to the specifications on some types of televisions, both video and audio may be cut off when you turn the AUDIO ONLY feature on. 15 • If the "D.MIX" indicator on the FL display goes out while playing a multi-channel DVD-Audio disc, sound will only be output from speakers specified by the disc. Read the disc's instructions for details.
<p>Piercing noise comes from the speakers.</p>	<ul style="list-style-type: none"> • If you have connected this unit to other equipment through the DIGITAL AUDIO OUT terminal, ensure you have selected the correct settings for "Dolby Digital" and "DTS Digital Surround" in the ACTION menu's Audio menu. 34

Picture

<p>Picture distorted.</p>	<ul style="list-style-type: none"> • Some distortion is normal during SEARCH. • The screen may be disrupted briefly when you turn off the AUDIO ONLY feature. 15
<p>No picture.</p>	<ul style="list-style-type: none"> • Ensure that the equipment is connected properly. 10 • Make sure the television is on. • Ensure the television's video input setting (e.g., VIDEO 1) is correct. • If "This disc is PAL system. The output is sound only." is on the television, then you have loaded a PAL system DVD-Audio and only the audio portion of the disc can be played.
<p>The picture shown on the television is not normal. (The sides of the picture are cut off or black bands appear at the top and bottom of the screen.)</p>	<ul style="list-style-type: none"> • Go to the Video menu in the ACTION screen, and change "TV Aspect" to suit your television. You may also need to change the screen mode on the television itself. 11 • If you are using progressive output, try changing 4:3 ASPECT and Shift Position with the on-screen menu icons. 29 • Ensure that the unit is connected directly to the television, and is not connected through a video cassette recorder. • You cannot view progressive video if your television is not designed to receive progressive signals.
<p>There is a lot of ghosting.</p>	<ul style="list-style-type: none"> • Ghosting may occur due to the editing method or material used on some DVDs when connected to a television through the 480P COMPONENT VIDEO OUT (progressive) terminals. It should be corrected by connecting the television through the VIDEO OUT, S VIDEO OUT, or COMPONENT VIDEO OUT (interlace) terminals. 10 • Use the on-screen menu icons to turn off noise reduction or adjust the picture quality. 28 29
<p>Colors are strange.</p>	<ul style="list-style-type: none"> • Check the settings (U4/U5) in the on-screen menu's video menu. 29
<p>Picture quality is poor.</p>	<ul style="list-style-type: none"> • Check the settings in the on-screen menu's video menu. 28 29

Displays

<p>"No Play" appears on the unit's display.</p>	<ul style="list-style-type: none"> • You inserted a disc the unit cannot play; insert one it can. 6 • You inserted a blank DVD-RAM.
<p>No on-screen display.</p>	<ul style="list-style-type: none"> • Go to Display in the ACTION menus, and select "On" for "On-Screen Messages". 31
<p>On-Screen Menu Icons not displayed or only partially displayed on the television.</p>	<ul style="list-style-type: none"> • Move the joystick [▲, ▼] while the rightmost icon is highlighted to move them down. 25
<p>The disc's menu is displayed in a different language.</p>	<ul style="list-style-type: none"> • Go to Disc in the ACTION menus, and select the preferred language for "Menus". 31
<p>No menu play.</p>	<ul style="list-style-type: none"> • Menus are only displayed if they are recorded on the disc.
<p>"Check The Disc" appears on the unit's display.</p>	<ul style="list-style-type: none"> • Disc is dirty. Wipe the disc clean. 40
<p>"Error" appears on the unit's display.</p>	<ul style="list-style-type: none"> • The track playing has been recorded with a nonstandard system.
<p>"H□□" appears on the unit's display. □□ stands for a number.</p>	<ul style="list-style-type: none"> • Trouble is likely to have occurred. The number following "H" depends on the status of the unit. Reset procedure: Press [POWER, ⏻/I] to switch the unit to the standby mode and then back to ON. Alternatively, press [POWER, ⏻/I] to switch the unit to the standby mode, disconnect the AC power supply cord, and then reconnect it. • If the service numbers fail to clear, note the service number and contact a qualified service person.
<p>"No Disc" appears on the unit's display.</p>	<ul style="list-style-type: none"> • You haven't inserted a disc; insert one. • You haven't inserted the disc correctly; insert it correctly. 12

Disc handling

Do not use irregularly shaped discs, such as heart-shaped. (These can damage the unit.)

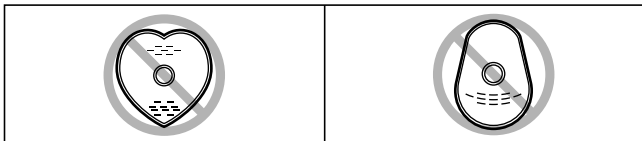

■ How to hold a disc

Do not touch the recorded surface.

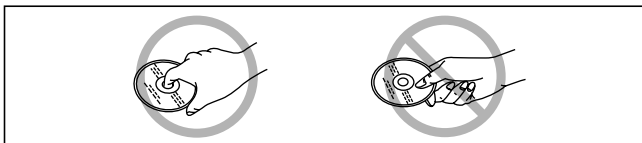

■ If the surface is dirty

DVD-Audio, DVD-Video, Video CD, CD

Wipe it with a damp cloth and then wipe dry.

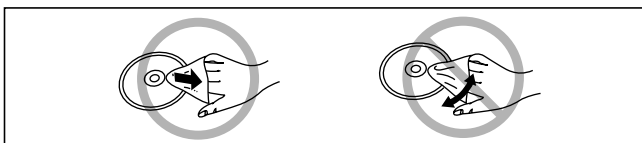

DVD-RAM

- Clean DVD-RAM only with the DVD-RAM/PD disc cleaner available as an optional accessory (part number LF-K200DCA1).
- Never use cloths or cleaners for CDs, etc.

■ Condensation

Moisture may condense on discs after being brought inside from the cold.

If the disc is a DVD-RAM, use the DVD-RAM/PD disc cleaner available as an optional accessory to wipe it dry.

With other discs, wipe with a soft, dry, lint-free cloth.

■ Handling precautions

- Do not write on the label side with a ball-point pen or other writing instrument.
- Do not use record cleaning sprays, benzene, thinner, static electricity prevention liquids or any other solvent.
- Do not attach labels or stickers to discs. (Do not use discs with exposed adhesive from tape or left over peeled-off stickers.)
- Do not use scratch-proof protectors or covers.
- Do not use discs printed with label printers available on the market.

■ Do not place or store discs in the following places

- Locations exposed to direct sunlight
- Humid or dusty locations
- Locations directly exposed to a heat vent or heating appliance

Product Service

- 1. Damage requiring service**—The unit should be serviced by qualified service personnel if:
 - (a) The AC power supply cord or AC adaptor has been damaged; or
 - (b) Objects or liquids have gotten into the unit; or
 - (c) The unit has been exposed to rain; or
 - (d) The unit does not operate normally or exhibits a marked change in performance; or
 - (e) The unit has been dropped or the cabinet damaged.
- 2. Servicing**—Do not attempt to service the unit beyond that described in these operating instructions. Refer all other servicing to authorized servicing personnel.
- 3. Replacement parts**—When parts need replacing ensure the servicer uses parts specified by the manufacturer or parts that have the same characteristics as the original parts. Unauthorized substitutes may result in fire, electric shock, or other hazards.
- 4. Safety check**—After repairs or service, ask the servicer to perform safety checks to confirm that the unit is in proper working condition.

Product information

For product information or assistance with product operation:

In the U.S.A., contact the Panasonic Customer Call Center at 1-800-211-7262, or e-mail consumerproducts@panasonic.com, or web site (<http://www.panasonic.com>).

In Canada, contact Panasonic Canada Inc. Customer Care Centre at 1-800-561-5505, web site (www.panasonic.ca), or an authorized Servicentre closest to you.

Maintenance

To clean this unit, wipe with a soft, dry cloth.

- Never use alcohol, paint thinner or benzene to clean this unit.
- Before using chemically treated cloth, read the instructions that came with the cloth carefully.

Bitstream

This is the digital form of multiple channel audio data (e.g., 5.1 channel) before it is decoded into its various channels.

Decoder

A decoder restores the coded audio signals on DVDs to normal. This is called decoding.

Direct navigator

This is a list of programs you have recorded. You can select programs from the list to view. The list also shows the date and time of recording, the channel, and the titles of titled programs. The selected program is played in the background, making selection even simpler.

Dolby Digital

This is a method of coding digital signals developed by Dolby Laboratories. Apart from stereo (2-channel) audio, these signals can also be 5.1-channel audio. A large amount of audio information can be recorded on one disc using this method.

Dolby Pro Logic

A surround system where a 4-channel audio track is recorded as 2 channels and then is restored to 4 channels for play. The surround channel is monaural and can reproduce up to 7 kHz.

DTS (Digital Theater Systems)

This surround system is used in many movie theaters around the world. There is good separation between the channels, so realistic sound effects are possible.

Dynamic range

Dynamic range is the difference between the lowest level of sound that can be heard above the noise of the equipment and the highest level of sound before distortion occurs.

Film and video

DVDs are recorded using either film or video. Film is recorded at 24 frames per second, the rate movies are filmed at, although some recent progressive material is recorded at 30 frames per second. Video is recorded at 30 frames per second.

Frame still and field still

A still is shown when you pause a moving picture. A frame still is made up of two alternating fields, so the picture may appear blurred, but overall quality is high.

A field still is not blurred, but it has only half the information of a frame still so picture quality is lower.

Frames are the still pictures that go together to make a moving picture. There are about 30 frames shown each second.

One frame is made up of two fields. A regular television shows these fields one after the other to create frames.

Interlace and progressive output

NTSC, the video signal standard, has 480 interlaced (i) scan lines, whereas progressive scanning uses twice the number of scan lines. This is called 480P. The 480P video signals output from this unit's 480P COMPONENT VIDEO OUT (progressive) terminals allows you to enjoy higher quality pictures than if the signals were output from the VIDEO OUT, S VIDEO OUT or COMPONENT VIDEO OUT (interlace) terminals.

I/P/B

MPEG, the video compression standard adopted for use with DVD-Video, codes frames using these 3 picture types.

I: Intra coded picture (I-picture)

This is the standard picture and is a complete picture in itself.

This means it has the best picture quality and is the best to use when adjusting the picture.

P: Predictive coded picture (P-picture)

This picture is calculated based on past I or P-pictures.

B: Bidirectionally-predictive coded picture (B-picture)

This picture is calculated by comparing past and future I and P-pictures so it has the lowest volume of information.

Linear PCM (pulse code modulation)

PCM is the usual digital method used for music CDs. DVDs have a greater volume so they use linear PCM, which has a higher sampling rate. Compressed PCM signals are called packed PCM (PPCM).

Pan & Scan/Letterbox

In general, DVD-Video are produced with the intention that they be viewed on a widescreen television with an aspect ratio of 16:9. This means you can view most material with the intended aspect ratio on a widescreen television.

Material with this ratio will not fit onto a standard television with an aspect ratio of 4:3. Two styles of picture, "Pan & Scan" and "Letterbox", deal with this problem.

Pan&Scan: The sides are cut off so the picture fills the screen.

Letterbox: Black bands appear at the top and bottom of the picture so the picture itself appears in an aspect ratio of 16:9.

Playback control (PBC)

If a Video CD has "playback control" written on it or its jacket, it means that particular scenes or information can be selected for viewing interactively with the television using the menu screen. This unit can play Video CDs with playback control.

Using menus to control play of a Video CD is called "menu play" in these operating instructions.

Play list

This is a collection of scenes. It enables you to play these scenes in succession or to select specific ones to play.

Program

This is a division of a DVD-RAM.

Sampling rate

This is the number of samples of sound taken per second during conversion to a digital signal. Sampling frequency is expressed in kilohertz (kHz). A high sampling frequency results in a sound close to the original when played back.

Title/Chapter

DVD-Video are divided up into large sections, titles, and smaller sections, chapters. The numbers allocated to these sections are called title numbers and chapter numbers.

Track

This is the smallest division on DVD-Audio, CD, and Video CD, and usually equates to a single song.



**For Product Information, Operating Assistance, Literature Request, Dealer Locations, and all Customer Service inquiries please contact:
1-800-211-PANA (7262), Monday–Friday 9 am–9 pm; Saturday–Sunday 9 am–7 pm, EST.**

**Web Site: <http://www.panasonic.com>
You can purchase parts, accessories or locate your nearest servicenter by visiting our Web Site.**

Accessory Purchases:

1-800-332-5368 (Customer Orders Only)
Panasonic Services Company 20421 84th Avenue South, Kent, WA 98032
(6 am to 5 pm Monday–Friday; 6 am to 10:30 am Saturday; PST)
(Visa, MasterCard, Discover Card, American Express, Check)

Factory Servicenters Locations

<p>CALIFORNIA 6550 Katella Avenue Cypress, CA 90630</p> <p>800 Dubuque Avenue S. San Francisco CA 94080</p> <p>3878 Ruffin Road Suite A San Diego, CA 92123</p> <p>COLORADO 1640 South Abilene Street Suite D Aurora, CO 80012</p> <p>FLORIDA 3700 North 29th Avenue Suite 102 Hollywood, FL 33020</p>	<p>GEORGIA 8655 Roswell Road Suite 100 Atlanta, GA 30350</p> <p>ILLINOIS 9060 Golf Road Niles, IL 60714</p> <p>1703 North Randall Road Elgin, IL 60123 (Pick-up/Drop-off only)</p> <p>MARYLAND 62 Mountain Road Glen Burnie, MD 21061</p> <p>MASSACHUSETTS 60 Glacier Drive Suite G Westwood, MA 02090</p>	<p>MINNESOTA 7850-12th Avenue South Airport Business Center Bloomington, MN 55425</p> <p>OHIO 2236 Waycross Road Civic Center Plaza Forest Park, OH 45240</p> <p>PENNSYLVANIA 2221 Cabot Blvd. West Suite B Langhorne, PA 19047</p>	<p>TEXAS 13615 Welch Road Suite 101 Farmers Branch TX 75244</p> <p>WASHINGTON 20425-84th Avenue South Kent, WA 98032</p>
			<p>HAWAII 99-859 Iwaiwa Street Aiea, Hawaii 96701 Phone (808) 488-1996 Fax (808) 486-4369</p>

Reference

Service in Puerto Rico
Matsushita Electric of Puerto Rico, Inc. Panasonic Sales Company/Factory Servicenter:
Ave. 65 de Infanteria, Km. 9.5, San Gabriel Industrial Park, Carolina, Puerto Rico 00985
Phone (787) 750-4300 Fax (787) 768-2910

Limited Warranty (ONLY FOR U.S.A.)

**Panasonic Consumer Electronics Company,
Division of Matsushita Electric Corporation
of America**

One Panasonic Way Secaucus,
New Jersey 07094

**Panasonic Sales Company, Division of Matsushita Electric
of Puerto Rico, Inc.**

Ave. 65 de Infantería, Km. 9.5
San Gabriel Industrial Park, Carolina, Puerto Rico 00985

Panasonic/Technics DVD Player Limited Warranty

Panasonic Consumer Electronics Company or Panasonic Sales Company (collectively referred to as "the Warrantor") will repair or replace this product with new or refurbished parts or equivalent product, free of charge in the U.S.A. or Puerto Rico, in the event of a defect in materials or workmanship as follows (all time periods commence from the date of original purchase):

Parts—New or rebuilt parts in exchange for defective parts for one (1) year from the date of original purchase.

Labor—Carry-in or mail-in service for ninety (90) days from the date of original purchase. After the ninety (90) day labor period, purchaser pays for all labor charges.

Batteries—(if included) New rechargeable batteries in exchange for defective rechargeable batteries for ten (10) days from the date of the original purchase. Non-rechargeable batteries are not warranted.

Carry-in or mail-in service in the USA can be obtained during the warranty period by contacting a Panasonic Services Company (PASC) Factory Servicenter listed in the Servicenter Directory. Or call, toll free, 1-800-211-7262 to locate an authorized PASC Servicenter. Carry-in or mail-in service in Puerto Rico can be obtained during the warranty period by calling the local telephone number in the Servicenter Directory.

This warranty is extended only to the original purchaser.

A purchase receipt or other proof of date of original purchase will be required before warranty service is rendered.

This warranty only covers failures due to defects in materials and workmanship which occur during normal use and does not cover normal maintenance. The warranty does not cover damages which occurred in shipment, or failures which are caused by products not supplied by the warrantor, or failures which result from accident, misuse, abuse, neglect, mishandling, faulty installation, misapplication, improper set-up adjustments, operation or maintenance, alteration, modification, power line surge, lightning damage, interference, commercial use such as hotel, office, restaurant, or other business or rental use of the product, or serviced by anyone other than an PASC Factory Servicenter or an authorized PASC Servicenter, or damage that is attributable to acts of God.

LIMITS AND EXCLUSIONS

There are no express warranties except as listed above.

THE WARRANTOR SHALL NOT BE LIABLE FOR INCIDENTAL OR CONSEQUENTIAL DAMAGES RESULTING FROM THE USE OF THIS PRODUCT, OR ARISING OUT OF ANY BREACH OF THIS WARRANTY, INCLUDING WITHOUT LIMITATIONS, DAMAGE TO DISCS. ALL EXPRESS AND IMPLIED WARRANTIES, INCLUDING THE WARRANTIES OF MERCHANTABILITY, AND FITNESS FOR A PARTICULAR PURPOSE, ARE LIMITED TO THE APPLICABLE WARRANTY PERIOD SET FORTH ABOVE.

Some states do not allow the exclusion or limitation of incidental or consequential damages, or limitations on how long an implied warranty lasts, so the above exclusions or limitations may not apply to you.

This warranty gives you specific legal rights and you may also have other rights which vary from state to state.

If a problem with this product develops during or after the warranty period, you may contact your dealer or Servicenter. If the problem is not handled to your satisfaction, then write to the Consumer Affairs Department at the company address indicated above.

If you ship the product

Carefully pack and send it prepaid, adequately insured and preferably in the original carton. Attach a postage-affixed letter, detailing the complaint, to the outside of the carton.

Do NOT send the product to the Executive or Regional Sales offices. They are NOT equipped to make repairs.

Guía de referencia rápida en español

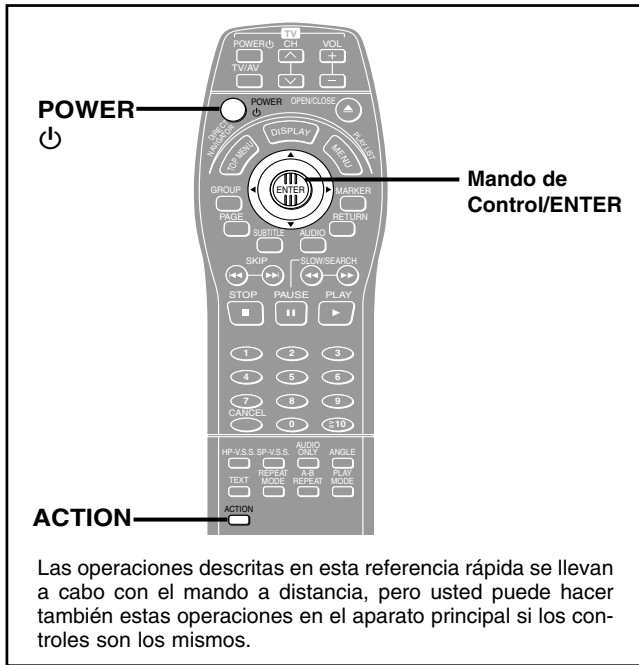

Cambio del idioma de la pantalla

Mando a distancia solamente

- 1 Pulse [POWER] para encender el aparato.
- 2 Pulse [ACTION] para visualizar los menús.
- 3 Mueva el mando de control [◀, ▶] para seleccionar la lengüeta Display.
- 4 Mueva el mando de control [▲, ▼] para seleccionar "Menu Language" y pulse [ENTER].
- 5 Mueva el mando de control [▲, ▼] para seleccionar "Español" y pulse [ENTER].
- 6 Pulse [ACTION] para finalizar los ajustes.

Conexión a un televisor

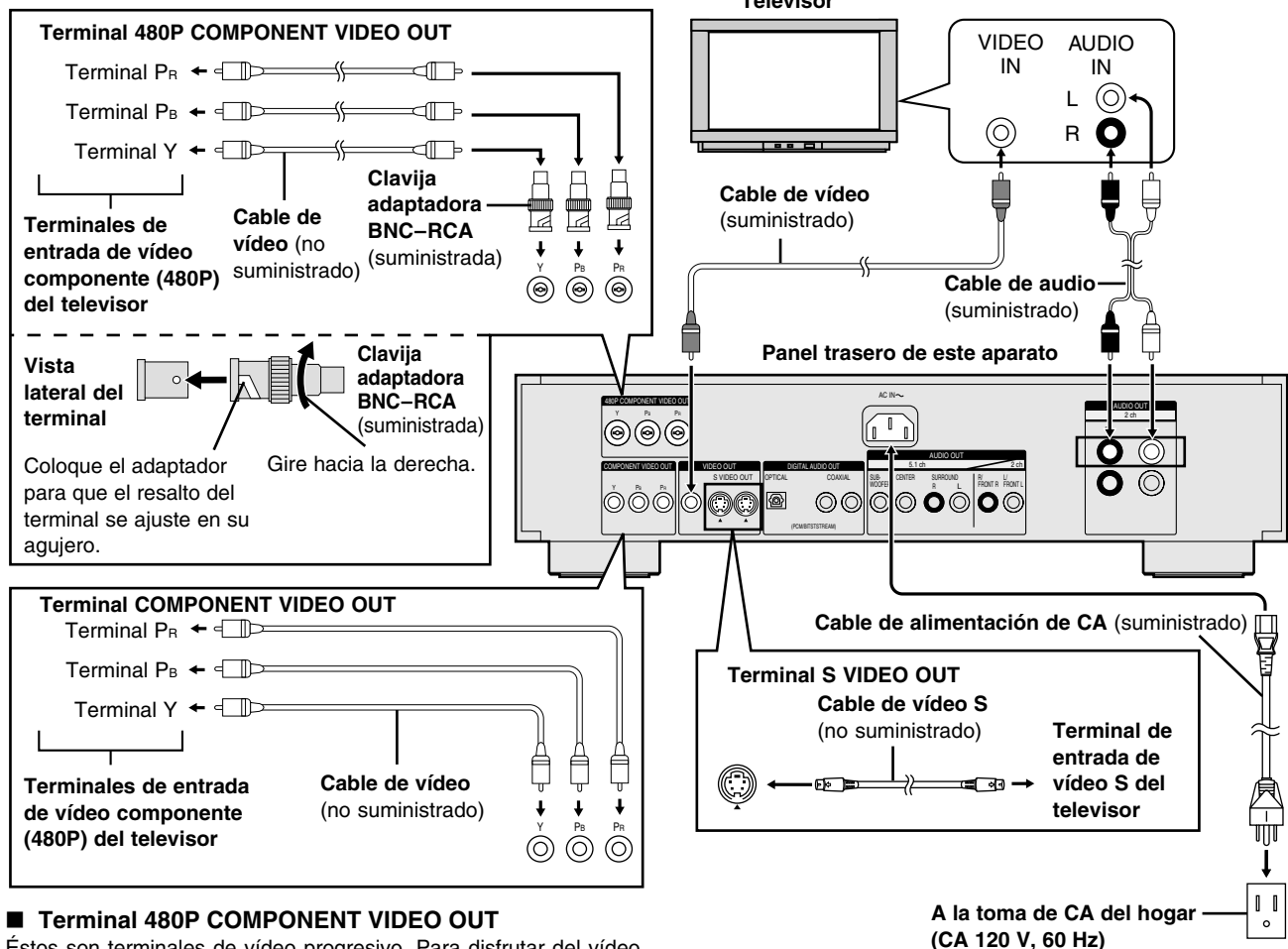

■ **Terminal 480P COMPONENT VIDEO OUT**
Éstos son terminales de vídeo progresivo. Para disfrutar del vídeo progresivo (480P), conecte este aparato a los conectores de entrada de vídeo componente (480P) de un televisor que sea compatible con el sistema de protección contra copiado del aparato.

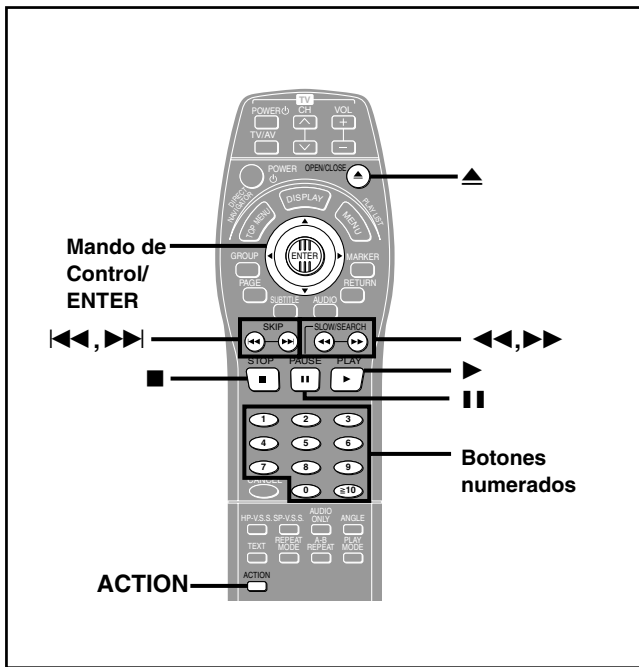

Selección del tipo de pantalla del televisor

Mando a distancia solamente

- 1 Pulse [ACTION] para visualizar los menús.
- 2 Mueva el mando de control [◀, ▶] para seleccionar la lengüeta Video.
- 3 Mueva el mando de control [▲, ▼] para seleccionar "Pantalla de la TV" y pulse [ENTER].
- 4 Mueva el mando de control [▲, ▼] para seleccionar el elemento y pulse [ENTER].
 - 4:3 Pan&Scan
 - 4:3 Letterbox
 - 16:9 (ajuste de fábrica)
- 5 Mueva el mando de control [▲, ▼] para seleccionar "Televisor" y pulse [ENTER].
- 6 Mueva el mando de control [▲, ▼] para seleccionar el elemento y pulse [ENTER].
 - Visualización directa de TV (Preajuste de fábrica)
 - Proyector CRT
 - Proyector LCD
 - Proyector de TV
- 7 Pulse [ACTION] para finalizar los ajustes.

Reproducción básica

RAM DVD-A DVD-V VCD CD

1 Pulse [▲] para abrir la bandeja del disco y coloque el disco.

2 Pulse [▶] (reproducción).

La bandeja del disco se cierra y la reproducción empieza.

- Para detener la reproducción, pulse [■].
- Para hacer una pausa, pulse [⏸] durante la reproducción.

Cuando una pantalla de menús aparece en el televisor

DVD-A DVD-V VCD

Pulse los botones numerados para seleccionar un elemento.

Función de reanudación

La posición en la que usted detiene la reproducción es grabada por el aparato cuando parpadea "▷" en el visualizador del mismo. Mientras parpadea "▷" en el visualizador del aparato, pulse [▶] (reproducción) para empezar la reproducción desde donde la detuvo.

Para cancelar

Pulse [■] hasta que "▷" desaparezca del visualizador del aparato.

Salto de capítulos o pistas

Durante la reproducción o durante la pausa

Pulse [◀◀] o [▶▶].

Visión cuadro a cuadro

RAM DVD-A DVD-V VCD

Durante la pausa

Mueva el mando de control [◀] o [▶].

Avance rápido y rebobinado—SEARCH

Durante la reproducción

Pulse [◀◀] o [▶▶].

Reproducción a cámara lenta

RAM DVD-A DVD-V VCD

Durante la pausa

Pulse [◀◀] o [▶▶].

- Pulse [▶] (reproducción) para volver a iniciar la reproducción.
- Durante la visión cuadro a cuadro y la reproducción a cámara lenta, con CDs de vídeo no puede retroceder.
- [◀◀], [◀], [◀◀]: Retroceso
- [▶▶], [▶], [▶▶]: Avance

Specifications

Power supply: AC 120 V, 60 Hz
Power consumption: 27 W
Dimensions: 430 (W)×391 (D)×114 (H) mm
[16¹⁵/₁₆" (W)×15¹³/₃₂" (D)×
4¹/₂" (H)]
(excluding protrusions)
Mass: 17.9 kg (39.4 lb.)
Operating temperature range: +5 to +35 °C (+41 to +90 °F)
Operating humidity range: 5–90 % RH (no condensation)
Discs played: DVD-RAM
(DVD-VR compatible)
DVD-Video, DVD-Audio
CD-Audio (CD-DA), Video CD
CD-R/CD-RW (CD-DA, Video
CD formatted discs)

Signal system: NTSC

Video output:

Output level: 1 Vp-p (75 Ω)
Output connector: Pin jack
Number of connectors: 1 system

S video output:

Y output level: 1 Vp-p (75 Ω)
C output level: 0.286 Vp-p (75 Ω)
Output connector: S terminal
Number of connectors: 2 systems

Component video output (480I):

Y output level: 1 Vp-p (75 Ω)
P_B output level: 0.7 Vp-p (75 Ω)
P_R output level: 0.7 Vp-p (75 Ω)
Output connector: Pin jack
(Y: green, P_B: blue, P_R: red)
Number of connectors: 1 system

Progressive video output (480P):

Y output level: 1 Vp-p (75 Ω)
P_B output level: 0.7 Vp-p (75 Ω)
P_R output level: 0.7 Vp-p (75 Ω)
Output connector: BNC jack
Number of connectors: 1 system

Audio output:

Output level: 2 Vrms (1 kHz, 0 dB)
Output connector: Pin jack
Number of connectors: 2CH: 2 systems
5ch discrete output (5.1ch): 1 system

Audio signal output characteristics:

- (1) Frequency response:
●DVD (linear audio): 2 Hz–22 kHz (48 kHz sampling)
2 Hz–44 kHz (96 kHz sampling)
2 Hz–88 kHz
(192 kHz sampling)
2 Hz–20 kHz
●CD audio: 2 Hz–20 kHz
- (2) S/N ratio:
●CD audio: 115 dB
- (3) Dynamic range:
●DVD (linear audio): 108 dB
●CD audio: 100 dB
- (4) Total harmonic distortion:
●CD audio: 0.0017 %

Digital audio output:

Optical digital output: Optical terminal (1 system)
Coaxial digital output: Pin jack (2 systems)

Pickup: Wave length: 658 nm/790 nm
Laser power: CLASS IIa/CLASS I

Power consumption in standby mode: approx. 2 W

Note

Specifications are subject to change without notice.
Mass and dimensions are approximate.

Apparatus Claims of U.S. Patent Nos. 4,631,603, 4,577,216, and 4,819,098, licensed for limited viewing uses only.

This product incorporates copyright protection technology that is protected by method claims of certain U.S. patents and other intellectual property rights owned by Macrovision Corporation and other rights owners. Use of this copyright protection technology must be authorized by Macrovision Corporation, and is intended for home and other limited viewing uses only unless otherwise authorized by Macrovision Corporation. Reverse engineering or disassembly is prohibited.

**Panasonic Consumer Electronics
Company, Division of Matsushita
Electric Corporation of America**
One Panasonic Way Secaucus,
New Jersey 07094
<http://www.panasonic.com>

**Panasonic Sales Company,
Division of Matsushita Electric
of Puerto Rico, Inc. ("PSC")**
Ave. 65 de Infantería, Km. 9.5
San Gabriel Industrial Park,
Carolina,
Puerto Rico 00985

Panasonic Canada Inc.
5770 Ambler Drive
Mississauga, Ontario
L4W 2T3
www.panasonic.ca

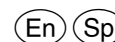

© 2001 Matsushita Electric Industrial Co., Ltd.

Printed in Japan

RQT5741-Y
F0501MF0

Panasonic

Lecteur DVD Audio/Vidéo

Manuel d'utilisation

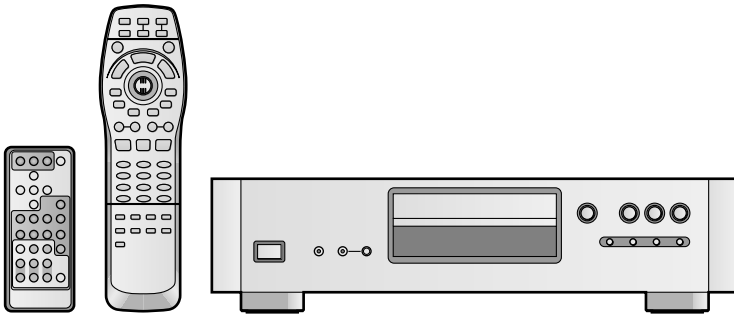

Modèle **DVD-H2000**



Il est recommandé de lire attentivement le présent manuel avant d'utiliser l'appareil. Conserver ce manuel.



Cet appareil réagit aux informations de code régional qui se trouvent sur les DVD-Vidéo. L'appareil ne peut faire la lecture des DVD-Vidéo que si le code régional du disque correspond à son propre code régional.
Voir la page 6 pour de plus amples informations.



Ce manuel a été imprimé avec de l'encre à base de soja.

Cher client

Nous vous remercions d'avoir arrêté votre choix sur cet appareil.
Pour en tirer un rendement optimal, lire attentivement le présent manuel.

Mise en route

Accessoires



Vérifier les accessoires fournis en les cochant.
Lors de la commande de pièces de rechange, utiliser les numéros indiqués entre parenthèses.
Pour la commande d'accessoires, contacter le magasin où l'appareil a été acheté.

- Télécommande** 1 (N2QAJB000015) **Piles** 2 pour la télécommande **Cordon d'alimentation** 1 (VJA0488)

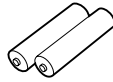

- Télécommande** <<Commandeur>> 1 (N2QAFC000004) **Pile de type bouton** 1 (À l'intérieur de la télécommande <<Commandeur>> Retirer le séparateur en vinyle avant l'utilisation.) (Remplacement ➔ page 9) **Jeu de câbles** (1 câble audio et 1 câble vidéo) 1 (VFA0156)

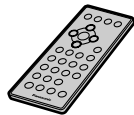

- Fiche adaptateur BNC-RCA** 3 (K2RB063E0001)

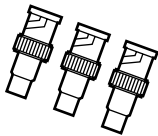

Nota

Le cordon d'alimentation fourni ne doit être utilisé qu'avec cet appareil.
Ne pas l'utiliser avec un autre appareil.

Il est recommandé de noter, dans l'espace prévu ci-dessous, le numéro de modèle et le numéro de série inscrits à l'arrière, ou sous le fond de l'appareil, et de conserver ce manuel pour référence ultérieure.

NUMÉRO DE MODÈLE _____ DVD-H2000 _____

NUMÉRO DE SÉRIE _____

Homologation:

DATE D'ACHAT _____

DÉTAILLANT _____

ADRESSE DU DÉTAILLANT _____

N° DE TÉLÉPHONE _____

Mise en route

Accessoires	2
CONSIGNES DE SÉCURITÉ	4
PRÉCAUTIONS À PRENDRE	5
À propos des disques	6
Guide de référence des commandes	8
Télécommande	9
Raccordement à un téléviseur	10
Sélection du type d'écran du téléviseur	11

Fonctions de base

Lecture de base	12
Fonction de poursuite	13
Lecture à partir d'un programme, d'un titre ou d'une plage sélectionné(e)	13
Saut	14
Avance (recule) image par image	14
Avance rapide (recul rapide)—Recherche	14
Lecture ralentie	14
Choix d'images fixes—Saut de page	15
Sélection de groupes pour la lecture	15
Pour l'écoute d'un son de qualité encore plus élevée— AUDIO ONLY PC	15

Fonctions évoluées

Marquage de positions pour la relecture— MARKER	16
Modification de la séquence de lecture	17
Lecture de tous les groupes	17
Lecture aléatoire	17
Lecture programmée	18
Fonctionnement d'un téléviseur	19
Utilisation de listes pour la lecture de programmes DVD-RAM	20
Utilisation de DIRECT NAVIGATOR (navigateur direct) pour sélectionner les programmes de lecture	20
Utilisation du menu de la liste de lecture pour la lecture de scènes données	21
Lecture en reprise	22
Lecture en reprise	22
Reprise de sections entre deux points spécifiques (reprise A-B)	22
Pour agrémenter le visionnement de films et l'écoute musicale	23
Reproduction d'un son ambiophonique virtuel avancé avec 2 enceintes ou un casque d'écoute (ADVANCED SURROUND (V.S.S.))	23
Amélioration du son CD—RE-MASTER PC	23
Modification de la qualité sonore—Filtre numérique (DIGITAL FILTER) PC	23
Changement de langue des dialogues et des sous-titres, et sélection des angles	24
Menus à icônes—utilisation	25
Marches à suivre communes	25
Icônes de renseignements sur les disques	26
Écran de repérage proportionnel	26
Icônes de renseignements sur le lecteur PC	27

Modification des réglages	30
Marches à suivre communes	30
Tableau récapitulatif des réglages	31
Programmation du mot de passe	32
Paramètres des enceintes acoustiques	33
Sortie numérique	34

Cinéma maison

Cinéma maison	35
Connexion à un amplificateur avec prises d'entrée audio 5.1 canaux	36
Connexion à un amplificateur avec un décodeur intégré ou à un amplificateur et à un décodeur séparés	36
Connexion d'un amplificateur ou autre appareil analogique	37
Connexion d'un amplificateur ou autre appareil numérique	37
Enregistrement sur mini-disques ou cassettes	37

Références

Guide de dépannage	38
Manipulation des disques	40
Service après-vente	40
Entretien	40
Glossaire	41
Spécifications	42



Les fonctions pouvant être contrôlées par le <<Commandeur>> sont identifiées par cette icône.

ATTENTION!

CET APPAREIL EST DOTÉ D'UN LECTEUR AU LASER. L'UTILISATION DE COMMANDES OU LE RECOURS À DES RÉGLAGES AUTRES QUE CEUX INDICQUÉS DANS CE MANUEL PEUVENT PRÉSENTER DES RISQUES D'EXPOSITION À DES RADIATIONS. NE PAS OUVRIR LE BOÎTIER. TOUTE RÉPARATION DOIT ÊTRE FAITE PAR UN PERSONNEL QUALIFIÉ ET NON PAR L'USAGER.

MISE EN GARDE:

AFIN DE PRÉVENIR TOUT RISQUE D'INCENDIE OU DE CHOCS ÉLECTRIQUES, AINSI QUE TOUT DOMMAGE À L'APPAREIL, NE PAS L'EXPOSER À LA PLUIE, À DES ÉCLABOUSSURES OU À UNE HUMIDITÉ EXCESSIVE. ÉVITER ÉGALEMENT DE PLACER DES CONTENANTS AVEC DU LIQUIDE, TEL UN VASE, SUR L'APPAREIL.



ATTENTION

RISQUE DE CHOC ÉLECTRIQUE
NE PAS OUVRIR



ATTENTION: AFIN DE PRÉVENIR LE RISQUE DE CHOCS ÉLECTRIQUES, NE PAS RETIRER LES VIS. TOUTE RÉPARATION DEVRAIT ÊTRE CONFIEE À UN PERSONNEL QUALIFIÉ.

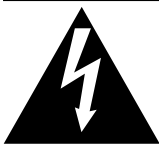

Le symbole de l'éclair dans un triangle équilatéral indique la présence d'une tension suffisamment élevée pour engendrer un risque de chocs électriques.



Le point d'exclamation dans un triangle équilatéral indique que le manuel d'utilisation inclus avec l'appareil contient d'importantes recommandations quant au fonctionnement et à l'entretien de ce dernier.

DANGER	- VISIBLE AND INVISIBLE LASER RADIATION WHEN OPEN. AVOID DIRECT EXPOSURE TO BEAM. (FDA 21 CFR)
CAUTION	- VISIBLE AND INVISIBLE LASER RADIATION WHEN OPEN. AVOID EXPOSURE TO BEAM. (IEC60825-1)
ATTENTION	- RAYONNEMENT LASER VISIBLE ET INVISIBLE EN CAS D'OUVERTURE. EXPOSITION DANGEREUSE AU FAISCEAU.
ADVARSEL	- SYNLIG OG USYNLIG LASERSTRÅLING VED ÅBNING. UNDGÅ UDSJETTELSE FOR STRÅLING.
VARO!	- AVATTIÄSSÄ OLET ALTIMA NÄKYMÄÄ JA NÄKYMÄTÖN LASERSÄTELYLLE. ÄLÄ KATSO SÄTEESEEN.
VARNING	- SYNLIG OCH OSYNLIG LASERSTRÅLNING NÄR DENNA DEL ÄR ÖPPNAD. BETRÄKTA EJ STRÅLEN.
ADVARSEL	- SYNLIG OG USYNLIG LASERSTRÅLING NÄR DEKSEL ÅPNES. UNNGÅ EKSPONERING FOR STRÅLEN.
VORSICHT	- SICHTBARE UND UNSICHTBARE LASERSTRAHLUNG, WENN ABDECKUNG GEÖFFNET NICHT DEM STRAHL AUSSETZEN.
注意	- 打开时有可见及不可见激光辐射。避免激光束照射。
注意	- ここを開くと可視及び不可視のレーザー光が出ます。ビームを直接見たり、発射したりしないでください。 RQLS0233

(Intérieur de l'appareil)

ATTENTION:

Les piles utilisées dans ce dispositif risquent de provoquer un incendie ou des brûlures chimiques si on les manipule inconsiderément. Ne pas démonter les piles ni les jeter au feu. Ne pas chauffer les piles à des températures supérieures à celles indiquées.

Pile bouton 100 °C (212 °F)

Ne pas recharger les piles de type bouton. Ne remplacer que par les pièces Panasonic dont les numéros sont les suivants:

Pile bouton (Pile au lithium)

(pour la télécommande) **CR2025**

L'utilisation d'autres types de piles peut comporter un risque d'incendie ou d'explosion.

Pile

1. Pile de type bouton (Pile au lithium)

- Insérer en respectant la polarité.
 - Ne pas toucher aux bornes (+ et -) avec un objet métallique.
 - Ne pas tenter de démonter ou remonter la pile. Ne pas la jeter au feu.
 - Tenir la pile hors de portée des enfants.
- Si l'électrolyte venait à entrer en contact avec les mains ou les vêtements, laver à fond avec de l'eau.
- Si l'électrolyte venait à entrer en contact avec les yeux, ne jamais se frotter les yeux.

Les rincer à fond avec de l'eau et consulter un médecin.

2. Mise au rebut du bloc-batterie et de la pile

Vérifier et suivre les réglementations locales en vigueur.

PRÉCAUTIONS À PRENDRE

Avant d'utiliser l'appareil, lire attentivement le présent manuel. Porter une attention toute particulière aux avis inscrits sur l'appareil et aux instructions décrites ci-dessous.

Conserver ce manuel pour référence ultérieure.

Mesures de sécurité

- 1. Alimentation**—Ne brancher cet appareil que dans une prise de courant du type décrit dans le présent manuel ou tel qu'indiqué sur l'appareil.
- 2. Mise à la terre**—Le cordon de cet appareil est équipé d'une fiche à trois lames polarisée (la troisième servant à la mise à la terre). La fiche ne peut être branchée que dans une prise à trois trous avec mise à la terre. Si la fiche ne peut être insérée dans la prise, communiquer avec un électricien pour faire changer la prise de courant. Ne pas tenter de contourner cette mesure de sécurité.
- 3. Protection du cordon d'alimentation**—Le cordon secteur doit être placé de manière qu'il ne soit pas piétiné ou écrasé par des objets. Ne jamais toucher à un cordon d'alimentation les mains mouillées et toujours tenir la fiche et non le cordon pour le brancher ou le débrancher.
- 4. Surcharge**—Éviter de surcharger les prises de courant et les rallonges, car cela pourrait causer un incendie ou des chocs électriques.
- 5. Après usage**—Après usage, toujours couper le contact sur l'appareil. En cas de non utilisation prolongée, débrancher le cordon d'alimentation de la prise de courant.
- 6. Utilisation d'accessoires**—N'utiliser que les accessoires recommandés par le fabricant afin d'éviter tout risque de dommage.

Installation

Emplacement

- 1. Aération**—Placer l'appareil dans un endroit où il n'existe aucun obstacle à sa ventilation. Ne pas l'installer dans un endroit clos telle une étagère ou un meuble. Laisser un jeu d'au moins 10 cm (4 po) entre toute surface et l'arrière de l'appareil. Afin de prévenir le risque d'incendie ou de chocs électriques dû à la surchauffe, veiller à ce que ni rideaux ni d'autres matières n'obstruent les événements d'aération de l'appareil.
- 2. Objets divers**—Éviter qu'un objet tombe dans l'appareil ou qu'un liquide y soit déversé. Protéger l'appareil contre la fumée, la poussière, les vibrations et les chocs.
- 3. Champ magnétique**—Éloigner le lecteur de tout appareil générant un puissant champ magnétique.
- 4. Empilage**—Ne rien placer sur l'appareil.
- 5. Surface**—Placer l'appareil sur une surface plane et de niveau.
- 6. Baies et supports**—Ne placer l'appareil que dans une baie ou sur un support recommandé par le fabricant. Au besoin, déplacer la baie ou le support avec le plus grand soin. Un arrêt brusque, l'application d'une force excessive ou le déplacement sur une surface inégale pourrait causer le renversement de la baie ou du support.



Ne pas mettre le lecteur sur un amplificateur ni sur tout autre appareil qui risque de chauffer.

La chaleur peut endommager irrémédiablement le lecteur.

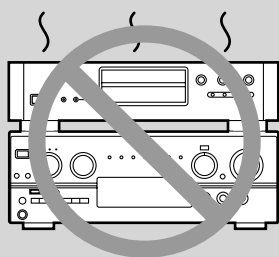

- 7. Installation sur un mur ou au plafond**—Ne pas installer l'appareil à un mur ou sur un plafond à moins que cela ne soit explicitement indiqué dans le manuel d'utilisation.

Environnement

- 1. Eau et humidité**—Ne pas utiliser cet appareil dans un endroit où il risquerait d'être mouillé (près d'une baignoire, d'un lavabo, d'une piscine). Éviter également les endroits humides.
- 2. Chaleur**—Éloigner l'appareil de toute source de chaleur telle que radiateurs et autres éléments de chauffage. Ne pas le placer dans un endroit où la température est inférieure à 5 °C (41 °F) ou supérieure à 35 °C (95 °F).

Entretien

(Pour plus de détails, se reporter à la page 40.)

Débrancher l'appareil avant d'effectuer tout entretien.

Nettoyer le coffret avec un linge doux et humide.

N'utiliser ni tampon, ni nettoyeur abrasif, ni solvant d'aucune sorte.

Service après-vente

- 1. En cas de dommage**—Confier l'appareil à un technicien qualifié dans les cas suivants:
 - (a) lorsque le cordon d'alimentation ou sa fiche a été endommagé;
 - (b) lorsqu'un objet est tombé dans l'appareil ou si ce dernier a été mouillé;
 - (c) lorsque l'appareil a été exposé à la pluie;
 - (d) lorsque l'appareil semble ne pas fonctionner normalement ou que son rendement laisse à désirer;
 - (e) lorsque l'appareil a subi un choc violent ou que son coffret a été endommagé.
- 2. Réparation**—Ne faire aucun réglage ni ajustement autres que ceux décrits dans le présent manuel. Confier toute réparation à un centre de service Panasonic agréé.
- 3. Pièces de rechange**—S'assurer que le technicien utilise des pièces de rechange recommandées par le fabricant ou dont les caractéristiques sont les mêmes. L'utilisation de pièces de rechange non autorisées peut causer un incendie, des chocs électriques ou d'autres dangers.
- 4. Vérification de sécurité**—Demander au technicien qui a réparé l'appareil de soumettre ce dernier à des vérifications pour s'assurer qu'il peut être utilisé en toute sécurité.

■ Disques compatibles

Type de disque	Logo	Code régional	Format vidéo	Identification dans ce manuel
DVD-RAM (4,7 Go)		—	NTSC	RAM
DVD-Audio		—	NTSC (et PAL, mais l'audio seulement)	DVD-A
DVD-Vidéo		 	NTSC	DVD-V
CD-Vidéo		—	NTSC	VCD
CD-Audio		—	—	CD

■ Disques non compatibles

Disques PAL (la lecture de l'audio des DVD-Audio est possible.), DVD-RAM (2,6 Go, TYPE 1), DVD-ROM, DVD-R (la lecture de certains DVD-R est possible), CD-ROM, CDV, CD-G, +RW, DVD-RW, CVD, SVCD, SACD, disque vidéo "Divx" et CD Photo.

■ DVD compatibles



Cet appareil étant équipé d'un décodeur Dolby Digital il est possible de lire des disques DVD avec signal Dolby Digital.



Cet appareil étant équipé d'un décodeur DTS il est possible de lire des disques DVD avec signal DTS.

■ Code régional (DVD-Vidéo seulement)

Un code régional est attribué à tous les lecteurs et disques DVD-Vidéo selon la zone dans laquelle ils sont distribués. Le code régional de ce lecteur est "1". La lecture d'un disque ne sera pas possible si son code régional ne correspond pas au code du lecteur. Ce lecteur accepte tous les disques auxquels est attribué le code régional "1" ou "ALL" (tous).

Lire attentivement la notice d'emploi du disque.

■ Lecture de disques DVD et CD-Vidéo

Le producteur du matériel peut déterminer le mode de lecture de ces disques. Il s'ensuit qu'avec certains disques il pourrait ne pas être possible de piloter toutes les fonctions de lecture décrites dans le présent manuel. Il est donc conseillé de lire attentivement la notice d'emploi du disque.

■ Disques DVD-RAM

Les disques DVD-RAM doivent remplir les conditions suivantes pour que cet appareil puisse en faire la lecture. Il se peut que la lecture de certains disques ne soit pas possible, à cause des conditions d'enregistrement.

Type	Disques sans cartouche Disques qui peuvent être retirés de leur cartouche (TYPE 2)
Capacité	12 cm 4,7 Go et 8 cm 2,8 Go
Format d'enregistrement	Disques enregistrés avec un enregistreur de DVD, une caméra vidéo DVD, un ordinateur personnel, etc., avec la Version 1.1 de Video Recording Format (une norme unifiée pour l'enregistrement vidéo).

Nota

- Retirer les disques de TYPE 2 de leur cartouche avant l'utilisation. Lire attentivement les instructions fournies avec le disque.
- Prendre garde de ne pas salir ou de rayer le disque.
- Ranger les disques dans leurs cartouches. S'assurer que l'étiquette du disque et la cartouche sont toutes deux orientées vers le haut lors du remplacement du disque.

Pour référence

Il se peut que la lecture de certains passages du disque ne se fasse pas en douceur, par exemple là où un programme se termine et où un autre commence.

Disque 4,7 Go TYPE 2 Disque sans cartouche 4,7 Go

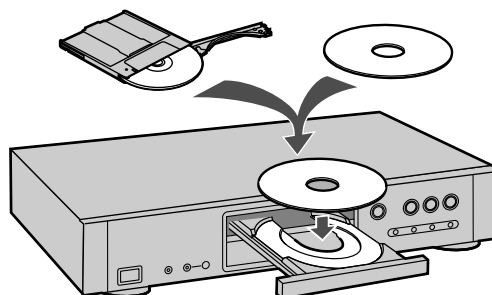

Lecture MP3

Il est possible de lire des disques de format audio MP3 (enregistrés avec un ordinateur) sur les disques CD-R et CD-RW. Toutefois, il pourrait être impossible de lire certains disques CD-R et CD-RW selon l'état de l'enregistrement. Les différences entre disques enregistrés au moyen du format MP3 et disques CD sont indiquées ci-dessous:

• Structure du disque (exemple)

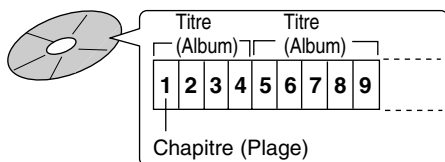

• Lecture à partir d'un chapitre spécifique

Appuyer sur les touches numériques, puis appuyer sur [ENTER].

Exemple: Chapitre 23: [2] → [3] → [ENTER]
(La pression sur [≥10] n'est pas nécessaire.)

• Lecture en reprise

Il est possible d'utiliser les fonctions de lecture en reprise de chapitre ou de titre.

• Lecture programmée, lecture aléatoire

Il est impossible d'utiliser les fonctions de lecture programmée et lecture aléatoire.

Nota

• Non compatible à l'enregistrement multisession

Lors de l'enregistrement multisession en format MP3 au moyen d'un CD-R/CD-RW, seuls les enregistrements effectués lors de la première session pourront être lus.

• Les enregistrements ne seront pas nécessairement lus dans leur ordre d'enregistrement. Ils seront re-classés selon leur titre et de la façon suivante: par ordre numérique en premier s'il s'agit d'un chiffre, par ordre alphabétique et majuscules en deuxième et par ordre alphabétique et minuscules en dernier.

• Si une plage en format MP3 contenant des données d'image fixe est lue, le son ne sera pas entendu immédiatement et le temps de la durée écoulée ne sera pas affiché pendant ce délai. Même une fois la lecture lancée, le temps de lecture exacte ne sera pas affiché.

• Affichage pendant la lecture



• Icônes de renseignements sur les disques pendant la lecture

Nombre total de chapitres



Chapitre courant

Durée écoulée (affichage seulement. Impossible à modifier)

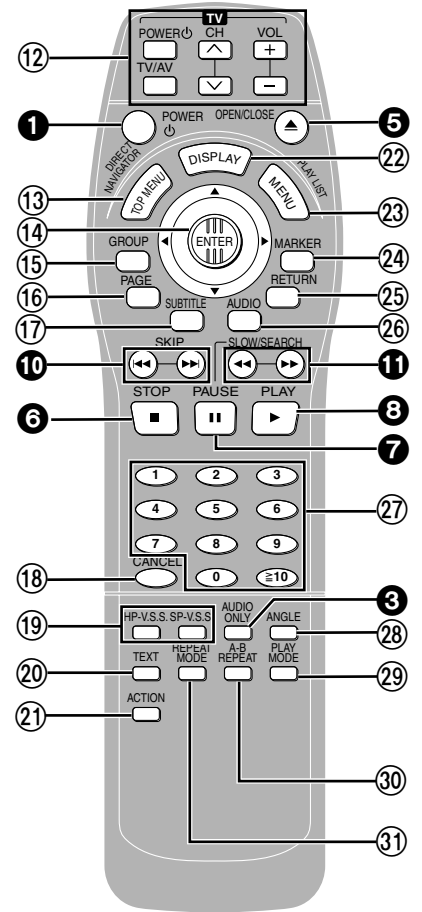
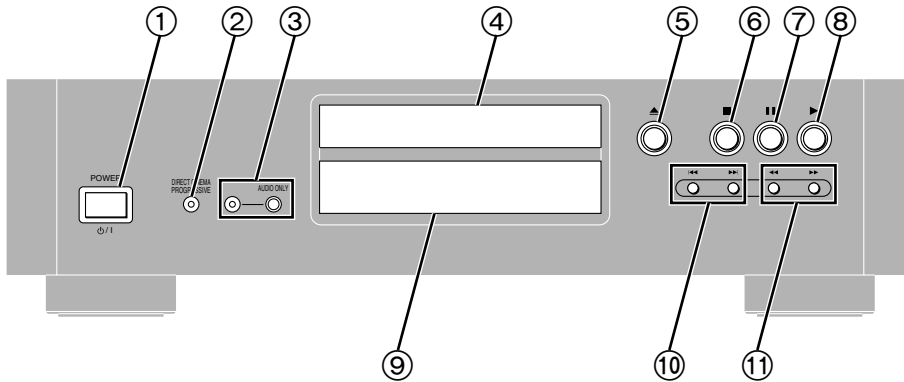

Les touches indiquées en noir comme ❶ fonctionnent de façon identique à celles sur l'appareil.

Unité principale

Page

❶	Interrupteur/mise en attente (⏻/I, POWER)	11
	Appuyer sur cet interrupteur pour commuter l'appareil du mode d'attente au mode de marche et vice versa. En mode d'attente, l'appareil continue de consommer une petite quantité de courant.	
❷	Indicateur signal Cinéma à balayage progressif (DIRECT CINEMA PROGRESSIVE)	
	Ce voyant s'éclaire lors de la lecture d'un disque comportant un signal à balayage progressif.	
❸	Touche/Indicateur audio seulement (AUDIO ONLY)	15
❹	Plateau du disque	12
❺	Touche d'ouverture/fermeture plateau des disques (▲)	12
❻	Touche d'arrêt (■)	12
❼	Touche de pause (⏸)	12
❽	Touche de lecture (▶)	12
❾	Affichage	
❿	Touches de saut (⏮, ⏭)	14
⓫	Touches de recherche (⏪, ⏩)	14

Télécommande

Page

❷	Bloc de touches téléviseur	19
❸	Touche de retour au menu initial et navigateur direct (TOP MENU, DIRECT NAVIGATOR)	13, 20
❹	Manette (▲, ▼, ◀, ▶)/touche d'entrée (ENTER)	11

Utilisation de la manette

- Appuyer vers le haut, le bas, la gauche ou la droite.
- Appuyer sur [ENTER].

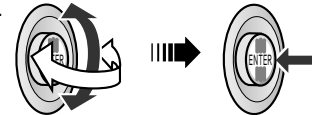

❸	Touche de groupe (GROUP)	15
❻	Touche de page (PAGE)	15
❼	Touche de sous-titres (SUBTITLE)	24
❽	Touche d'annulation (CANCEL)	15
❾	Touches de haut-parleur-V.S.S./Casque V.S.S. (HP-V.S.S., SP-V.S.S.)	23
⓫	Touche de texte (TEXT)	12
⓫	Touche d'action (ACTION)	11, 30
⓫	Touche d'affichage (DISPLAY)	25
⓫	Touche de menu et liste de lecture (MENU, PLAY LIST)	13, 21
⓫	Touche de marqueur (MARKER)	16
⓫	Touche de retour (RETURN)	11
⓫	Touche d'audio (AUDIO)	24
⓫	Touches numériques (1-9, 0, ≧10)	13
⓫	Touche d'angle (ANGLE)	24
⓫	Touche de mode de lecture (PLAY MODE)	17
⓫	Touche de reprise A-B (A-B REPEAT)	22
⓫	Touche de lecture en reprise (REPEAT MODE)	22

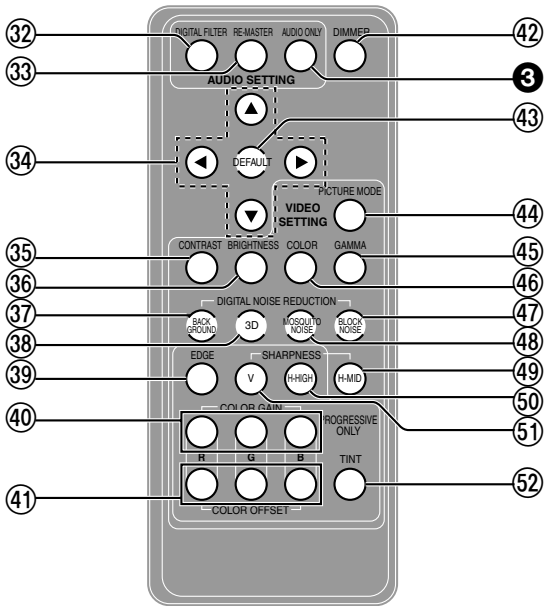

Télécommande <<Commandeur>>

Page

32	Commutateur du filtre numérique (DIGITAL FILTER)	23
33	Touche de remixage (RE-MASTER)	23
34	Touches de déplacement du curseur (▲, ▼, ◀, ▶)	
35	Touche de réglage du contraste (CONTRAST)	28
36	Touche de réglage de la luminosité (BRIGHTNESS)	28
37	Commutateur du réducteur de bruit de fond (BACK GROUND)	28
38	Commutateur du réducteur de bruit 3D (3D)	28
39	Commutateur de rehaut des contours (EDGE)	28
40	Touches de gain chromatique (COLOR GAIN, R, G, B)	29
41	Touches de compensation chromatique (COLOR OFFSET, R, G, B)	29
42	Touche d'atténuation de l'affichage (DIMMER)	27
43	Commutateur de rétablissement des réglages par défaut (DEFAULT)	25
44	Sélecteur de mode d'image (PICTURE MODE)	28
45	Touche de réglage du gamma (GAMMA)	28
46	Touche de réglage de la couleur (COLOR)	28
47	Commutateur du réducteur de bruit de bloc d'impulsions (BLOCK NOISE)	28
48	Commutateur du réducteur de bruit <<moustique>> (MOSQUITO NOISE)	28
49	Touche de réglage de la netteté (H-MID, SHARPNESS)	28
50	Touche de réglage de la netteté horizontale (H-HIGH, SHARPNESS)	28
51	Touche de réglage de la netteté verticale (V, SHARPNESS)	28
52	Touche de réglage de la nuance (TINT)	28



Les fonctions pouvant être contrôlées par le <<Commandeur>> sont identifiées par cette icône.

Installation de la pile bouton

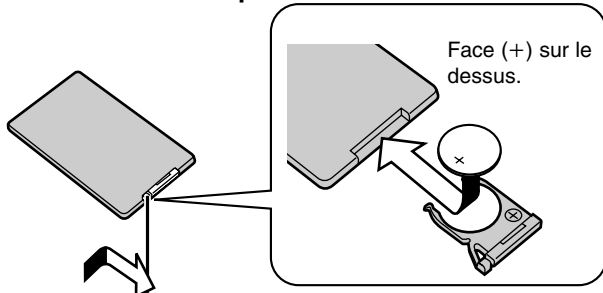

Pincer le plateau et le sortir de son logement.

● Remplacer la pile dans le cas où la télécommande ne fonctionnerait plus à l'intérieur de son rayon d'action normal.

Pile de remplacement: CR2025

● Avant de disposer de la pile usée, prendre connaissance des réglementations locales.

Piles

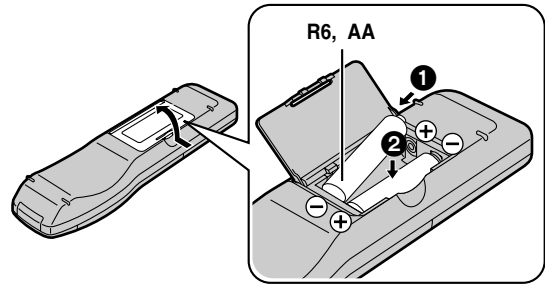

- S'assurer de respecter la polarité (+, -).
- Ne pas utiliser de piles rechargeables.

Ne pas:

- utiliser ensemble des piles neuves et usées.
- utiliser ensemble des piles de types différents.
- exposer les piles à la chaleur ou à la flamme.
- démonter ou court-circuiter les piles.
- tenter de recharger des piles alcalines ou au manganèse.
- utiliser des piles dont la gaine a été enlevée ou est endommagée.

Un traitement inapproprié des piles peut entraîner une fuite de l'électrolyte susceptible d'endommager les objets avec lesquels elle entrerait en contact et de provoquer un incendie.

Dans l'éventualité d'une fuite d'électrolyte, communiquer avec le détaillant.

Dans le cas où de l'électrolyte entrerait en contact avec la peau, rincer abondamment.

Retirer les piles de la télécommande si celle-ci ne doit pas être utilisée pendant une longue période. Ranger les piles dans un endroit sombre et frais.

Remplacer toutes les piles dans l'éventualité où l'appareil ne répondrait pas aux instructions de la télécommande même lorsque celle-ci est tenue près du lecteur.

Fonctionnement

Capteur du signal de télécommande

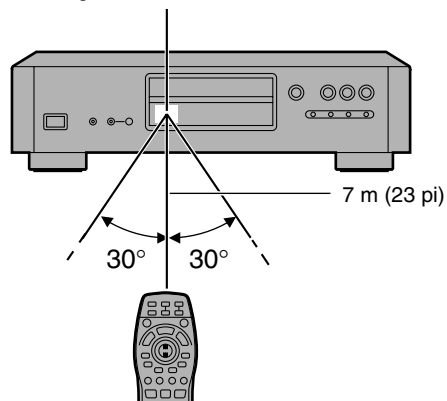

Orienter la télécommande directement vers le capteur de signal, en prenant soin d'éviter les obstacles, à une distance maximum de 7 m (23 pi).

- S'assurer que la fenêtre de transmission et le capteur sont propres.
- Le fonctionnement de la télécommande peut être affecté par un éclairage ambiant intense (lumière solaire directe) et la présence de portes de verre.
- Le rayon d'action du <<Commandeur>> est le même que celui de la télécommande.

Ne pas:

- déposer d'objets lourds sur la télécommande.
- démonter la télécommande.
- déverser de liquides sur la télécommande.

Raccordement à un téléviseur

Bien que l'audio de la plupart des DVD soit conçu pour la lecture via six enceintes et que cet appareil soit réglé par défaut pour une telle configuration, la section ci-dessous explique les raccordements de base à effectuer pour faire l'écoute via les enceintes d'un téléviseur. Afin de tirer pleinement profit de la puissance audio à 5.1 canaux que l'on retrouve sur les DVD, il est préférable de raccorder un récepteur et six enceintes. Les descriptions relatives à ce type de raccordement commencent à la page 35.

Préparatifs

- Débrancher le cordon d'alimentation.
- Se reporter au manuel afférent au téléviseur.

Mise en route

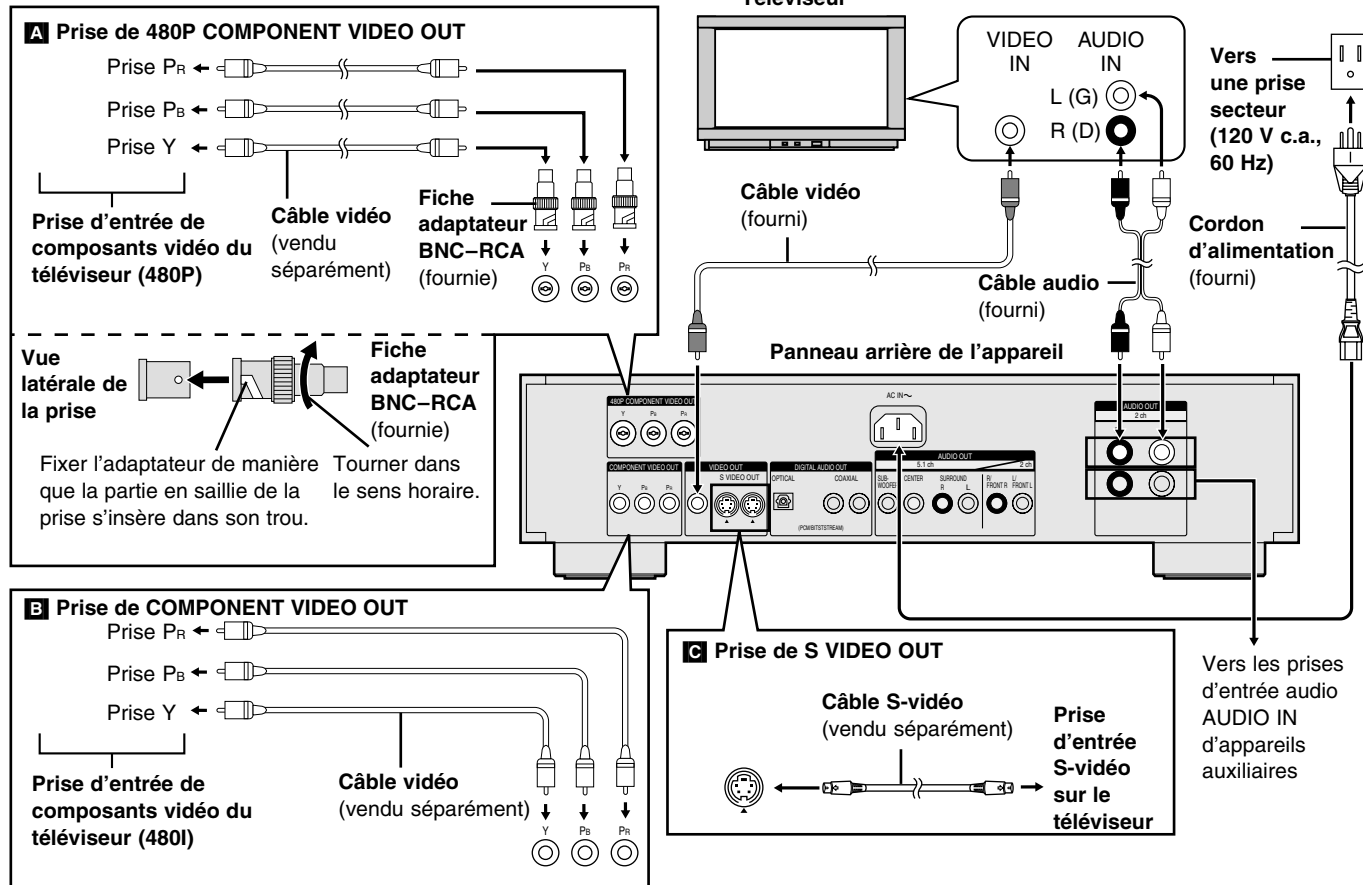

A Prise de 480P COMPONENT VIDEO OUT

Ce sont les bornes de vidéo progressive. Pour utiliser la vidéo progressive (480P), brancher l'appareil aux prises d'entrée de composants vidéo (480P) sur le téléviseur compatible avec le système de la protection anti-piratage de l'appareil.

- Tous les téléviseurs de la marque Panasonic qui possèdent des connecteurs d'entrée 480P sont compatibles. Pour les téléviseurs des autres marques, consulter le fabricant.
- Aucune image ne sera affichée si la connexion est faite à des bornes d'entrée pour signal à balayage non progressif.

B Prise de COMPONENT VIDEO OUT

La prise de sortie de signal vidéo composante achemine séparément les signaux de différence chromatique (Pb/P_R) et le signal de luminance (Y) de manière à assurer un rendu chromatique d'une grande fidélité.

- Ces bornes de sortie acheminent un signal entrelacé 480i.

C Prise de S VIDEO OUT

La prise de sortie S-Vidéo assure une image plus brillante que celle offerte par la sortie vidéo (VIDEO OUT) ordinaire. Elle sépare en effet les signaux de la chrominance (C) de ceux de la luminance (Y) avant de les acheminer aux circuits du téléviseur (la qualité de l'image varie selon le type de téléviseur utilisé).

Nota

- Ne pas raccorder aux prises d'entrée de composants vidéo (480P) si le téléviseur n'est pas compatible avec le système de protection anti-piratage de l'appareil, puisque l'image ne serait pas affichée correctement.
- La désignation des prises d'entrée de composants vidéo varie d'un téléviseur ou d'un moniteur à l'autre (ex.: Y/P_B/P_R, Y/B-Y/R-Y, Y/C_B/C_R) et ainsi de suite. Relier les prises de même couleur.
- Après avoir effectué les connexions **A** ou **B**, régler le niveau du noir pour optimiser l'image (➔ page 31, Vidéo—Commande de niveau du noir).

Conservation de l'énergie

Cet appareil consomme une petite quantité d'énergie même lorsqu'il est hors marche (environ 2 W). Pour économiser l'énergie lorsque l'appareil n'est pas utilisé pendant une période prolongée, débrancher le cordon d'alimentation.

Raccorder le lecteur directement au téléviseur.

Si le lecteur est relié au téléviseur par l'intermédiaire d'un magnétoscope, la lecture pourrait ne pas être de bonne qualité à cause de la protection anti-piratage. Il est donc fortement recommandé de ne pas faire ce branchement par le biais d'un magnétoscope.

Sélection du type d'écran du téléviseur

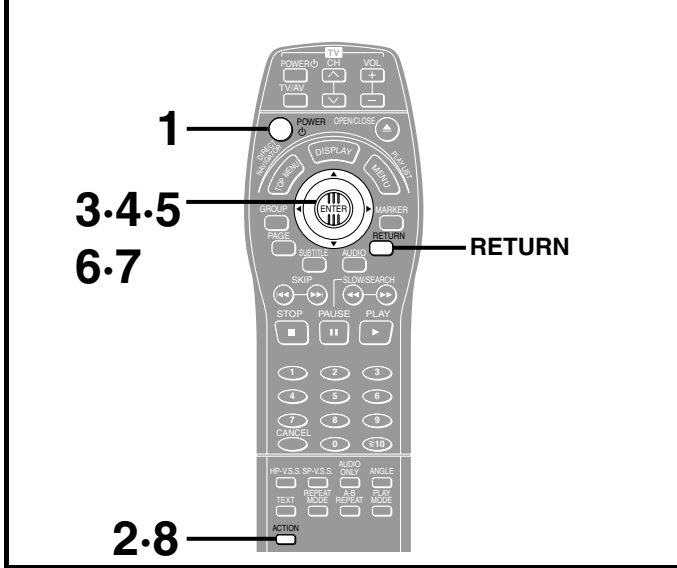

Télécommande seulement

Sélectionner le type d'écran en fonction du téléviseur.

Par défaut, le menu est affiché en anglais. Il est toutefois possible de sélectionner l'affichage en français ou en espagnol (→ page 31, Affichage—Langues des Menus). Le français est utilisé dans les exemples présentés ci-dessous.

Préparatifs

Mettre le téléviseur en marche. Mettre le mode d'entrée vidéo sur le téléviseur selon le type de connexion effectué.

- 1 Appuyer sur [POWER] pour établir le contact.
- 2 Appuyer sur [ACTION] pour appeler l'affichage des menus.
- 3 Utiliser la manette [◀, ▶] pour sélectionner l'onglet Vidéo.
- 4 Utiliser la manette [▲, ▼] pour sélectionner "Image télé", puis appuyer sur [ENTER].
- 5 Utiliser la manette [▲, ▼] pour sélectionner la rubrique, puis appuyer sur [ENTER].

●4:3 Pan&Scan (Panoramique et balayage)
Sélectionner cette valeur lorsqu'un téléviseur ordinaire est utilisé et pour visionner des enregistrements au format 16:9 destinés à un grand écran dans un format panoramique et balayage (Ⓐ).

Certains enregistrements au format 16:9 destinés à un grand écran ne peuvent être visionnés en format panoramique et balayage. Ils apparaîtront alors avec un cadrage boîte aux lettres sans égard à la sélection effectuée.

●4:3 Letterbox (Boîte aux lettres)
Sélectionner cette valeur lorsqu'un téléviseur ordinaire est utilisé et pour visionner des enregistrements au format 16:9 destinés à un grand écran dans un format de style boîte aux lettres (Ⓑ).

●16:9 (par défaut)
Sélectionner cette valeur lorsqu'un téléviseur à grand écran est utilisé. L'écran du menu Vidéo est illustré.

- 6 Utiliser la manette [▲, ▼] pour sélectionner "Télévision", puis appuyer sur [ENTER].
- 7 Utiliser la manette [▲, ▼] pour sélectionner la rubrique, puis appuyer sur [ENTER].

●Téléviseur (par défaut)
Sélectionner lorsqu'un téléviseur standard, un téléviseur à grand écran, un téléviseur à plasma à grand écran, etc. est raccordé.

●Projecteur à tube cathodique
Sélectionner lorsqu'un projecteur à CRT est raccordé.

●Projecteur LCD
Sélectionner lorsqu'un projecteur LCD est raccordé.

●Rétroprojecteur
Sélectionner lorsqu'un téléprojecteur est raccordé.

- 8 Appuyer sur [ACTION] pour quitter le mode de paramétrage.

Pour rappeler le menu précédent

Appuyer sur [RETURN].

Pour référence

●Les DVD sont enregistrés dans une grande variété de rapports de format, et la façon dont ils apparaissent à l'écran dépend des présents réglages, des réglages d'écran menu, et des modes d'écran disponibles sur le téléviseur.
—Lors du raccordement à un téléviseur de format classique 4:3, utiliser les réglages de format de téléviseur décrits sur la présente page.

—Lors du raccordement à un téléviseur à écran large 16:9 avec la prise de 480P COMPONENT VIDEO OUT (progressive), utiliser les menus à icônes (→ page 29, "4:3 ASPECT").

—Lors du raccordement à un téléviseur à écran large 16:9 avec la prise de VIDEO OUT, S VIDEO OUT ou COMPONENT VIDEO OUT (entrelacée), utiliser les modes de l'écran du téléviseur.

●Il est également possible d'utiliser cette télécommande pour le fonctionnement de base du téléviseur. Il se peut qu'il soit alors nécessaire de modifier le code de télécommande (→ page 19).

●Les réglages optimaux pour le téléviseur peuvent différer de ceux indiqués à l'étape 7.

●Il est possible d'utiliser les icônes du menu à l'écran pour régler la qualité de l'image (→ page 28, Mode image numérique).

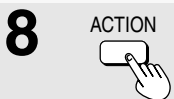
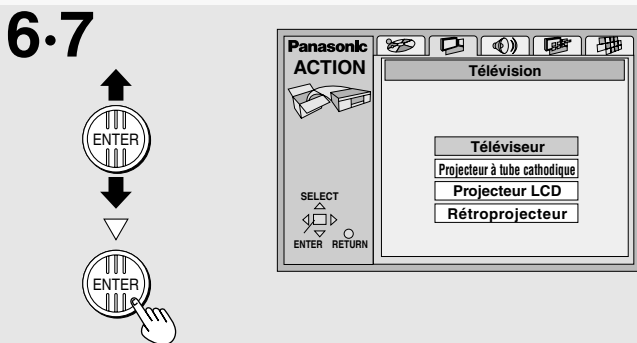
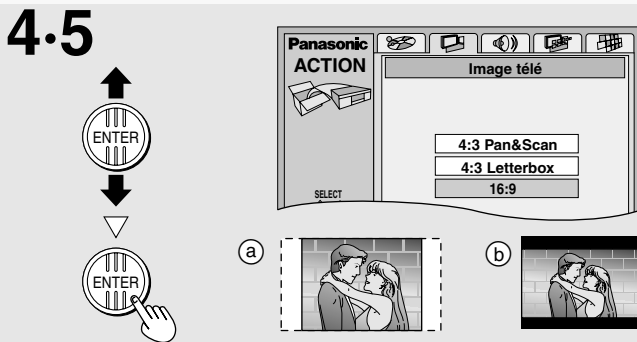
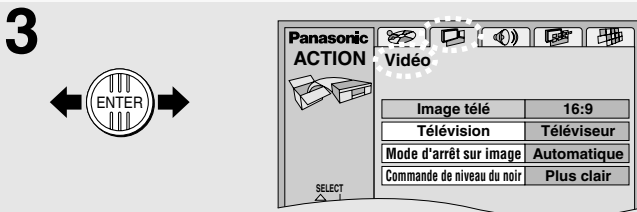
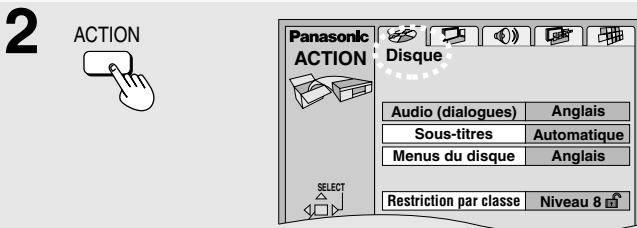

Lecture de base

RAM DVD-A DVD-V VCD CD

Préparatifs

Mettre le téléviseur en marche. Mettre le mode d'entrée vidéo sur le téléviseur selon le type de connexion effectué.

1 Appuyer sur [⏻, POWER] pour établir le contact.

2 Appuyer sur [▲] pour ouvrir le plateau du disque.

3 Mettre un disque sur le plateau.

Retirer les disques de TYPE 2 de leur cartouche avant l'utilisation.

4 Appuyer sur [▶] (lecture).

Le plateau du disque se referme automatiquement et la lecture commence.

■ Arrêt de la lecture

Appuyer sur [■] (→ page 13, Fonction de poursuite).

■ Pause **A**

Appuyer sur [||] pendant la lecture.

Appuyer sur [▶] (lecture) pour poursuivre la lecture.

■ Affichage des informations textuelles des disques

DVD-A DVD-V CD

Télécommande seulement

Il est possible d'afficher le titre du disque, le nom de l'artiste et les titres de plage sur le téléviseur si ces informations se trouvent sur le disque.

Appuyer sur [TEXT].

L'affichage textuel est activé ou désactivé à chaque pression sur la touche.

Certaines informations textuelles défilent également sur l'affichage de l'appareil.

• Avec certains disques, l'appareil ne peut pas afficher le texte.

Lecture de disques CD-R et CD-RW

Cet appareil peut prendre en charge des disques CD-DA (audio numérique) et CD-Vidéo ainsi que des disques CD-R et CD-RW finalisés*.

Toutefois, il pourrait être impossible de lire certains disques CD-R et CD-RW selon l'état de l'enregistrement.

*Le mot "finalisé" signifie que les disques ont suivi un processus permettant aux lecteurs CD-R/CD-RW de lire des disques audio du même format.

Nota

• Si le symbole "⊘" s'affiche

Cela signifie que l'opération demandée est interdite par le disque ou l'appareil.

• La rotation du disque continue pendant l'affichage du menu même après la fin de la lecture d'un enregistrement. Afin de protéger le système d'entraînement et l'écran du téléviseur, appuyer sur [■].

• Pendant la lecture d'un disque DVD, le volume sur le téléviseur pourrait être plus bas que lors d'une télédiffusion ou de la lecture d'une autre source.

Si le volume est monté sur le téléviseur ou l'amplificateur, s'assurer de le baisser avant de faire l'écoute d'autres sources de manière à prévenir une hausse soudaine du niveau de sortie.

■ Coupure automatique du contact

Après 30 minutes dans le mode arrêt, l'appareil passe automatiquement dans le mode d'attente. Il est possible de désactiver cette fonction (→ page 31, Autres—Coupure Automatique du Courant).

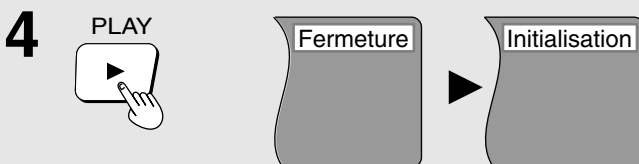
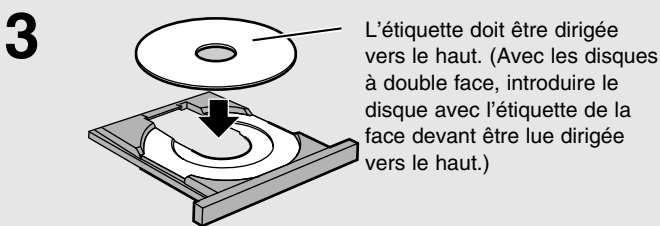
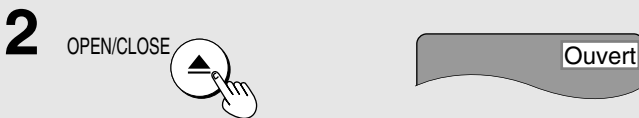
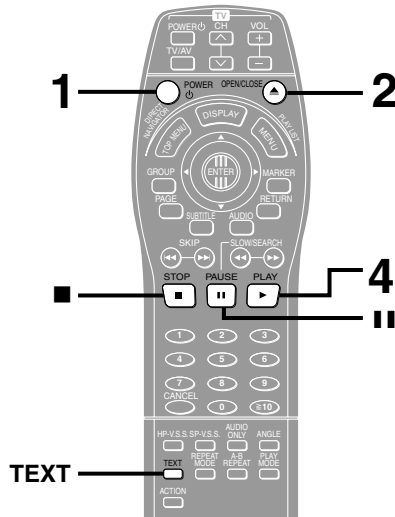
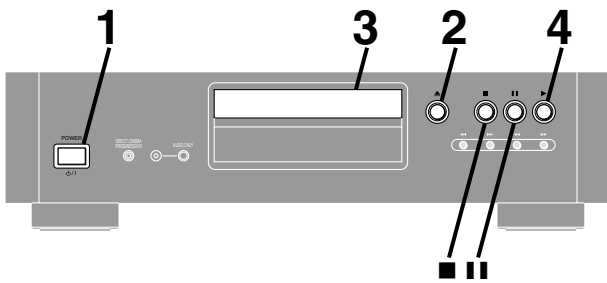

Affichage (ex.: DVD-Vidéo en place)

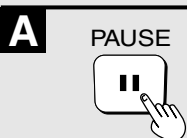
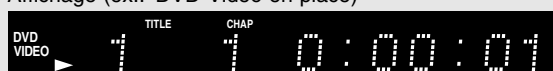

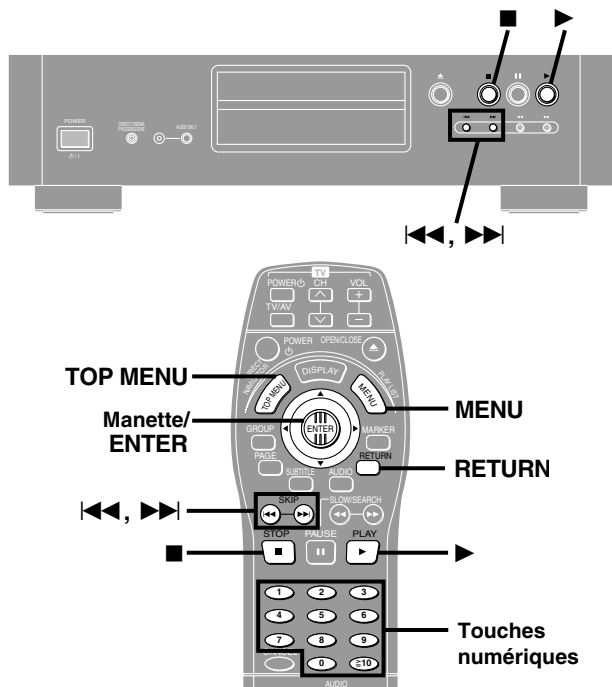

Si un menu s'affiche à l'écran du téléviseur

DVD-A DVD-V VCD
Télécommande seulement

Appuyer sur les touches numériques pour sélectionner une rubrique.

Sélection d'un numéro à 2 chiffres

Exemple: Pour sélectionner la page 23, appuyer sur [≥10] → [2] → [3].

• Avec les disques DVD, il est possible d'effectuer les sélections au moyen des manette [▲, ▼, ◀, ▶]. Appuyer sur [ENTER] pour confirmer la sélection.

La lecture de la plage sélectionnée s'amorce.

Autres touches pouvant être utilisées avec les menus

Lire les instructions incluses avec le disque pour plus de renseignements.

[▶▶]: Affichage du menu suivant.

[◀◀]: Affichage du menu précédent.

[RETURN]: Affichage de l'écran menu. VCD

[TOP MENU]: Affichage du premier écran menu. DVD-A DVD-V

[MENU]: Affichage de l'écran menu. DVD-V

A Menus DVD

Les disques DVD-Vidéo peuvent compter plusieurs menus. Le menu qui s'affiche sur pression de la touche [TOP MENU] peut alors être différent de celui appelé par la touche [MENU].

B Fonction de poursuite

RAM DVD-A DVD-V VCD CD

La position à laquelle la lecture a été interrompue est enregistrée par l'appareil lorsque "▷" clignote sur l'affichage de l'appareil.

Pendant que "▷" clignote sur l'affichage, appuyer sur la touche [▶] (lecture) pour commencer la lecture là où elle a été interrompue.

Pendant la lecture d'un disque DVD-Vidéo, le message illustré s'affiche également. Une pression sur la touche [▶] (lecture) pendant que le message est affiché enclenche la lecture du début de chaque chapitre jusqu'au chapitre en cours.

La lecture se poursuit à partir du point où elle a été interrompue. (Ceci ne fonctionne qu'à l'intérieur d'un même titre.)

Si aucune pression n'est exercée sur la touche [▶] (lecture), le message disparaît et la lecture débute à l'endroit où elle avait été interrompue.

Désactivation

Appuyer sur [■] jusqu'à ce que l'indicateur "▷" ne soit plus affiché.

Nota

- La fonction de poursuite ne peut être activée que si la durée du disque est affichée.
- La position est effacée lorsque le plateau du disque est ouvert.
- L'appareil sauvegarde la position même s'il est commuté en mode d'attente, sauf lors de la lecture d'une liste de lecture (→ page 21).

C Lecture à partir d'un programme, d'un titre ou d'une page sélectionné(e)

RAM DVD-A DVD-V VCD CD

Télécommande seulement

Appuyer sur les touches numériques pour sélectionner la rubrique.

Sélection d'un numéro à 2 chiffres

Exemple: Pour sélectionner la page 23, appuyer sur [≥10] → [2] → [3].

La lecture s'amorce à partir de l'option sélectionnée.

Nota

- Avec certains disques, cette fonction n'est opérante qu'en mode d'arrêt.
- Cette fonction pourrait ne pas être activée avec certains disques.
- Pour amorcer la lecture à partir d'une plage donnée au sein d'un groupe différent sur un disque DVD-Audio, sélectionner d'abord le groupe en question (→ page 15).

A

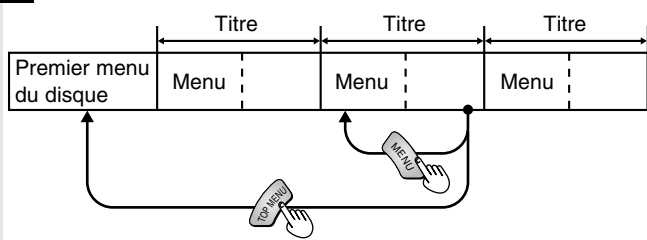

B



Appuyez sur PLAY pour prévisualiser le chapitre.

C

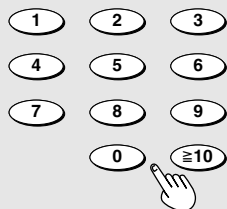

Ex.: CD-Vidéo

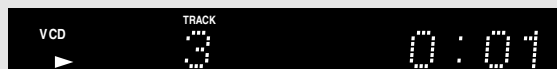

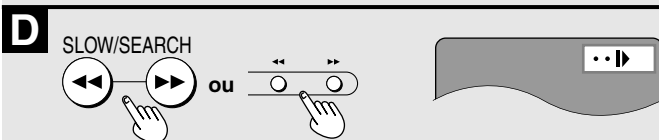
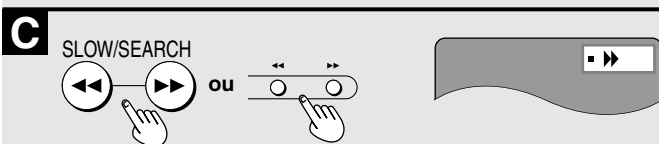
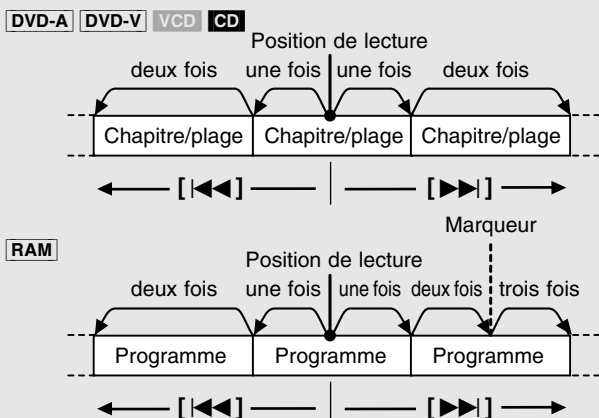
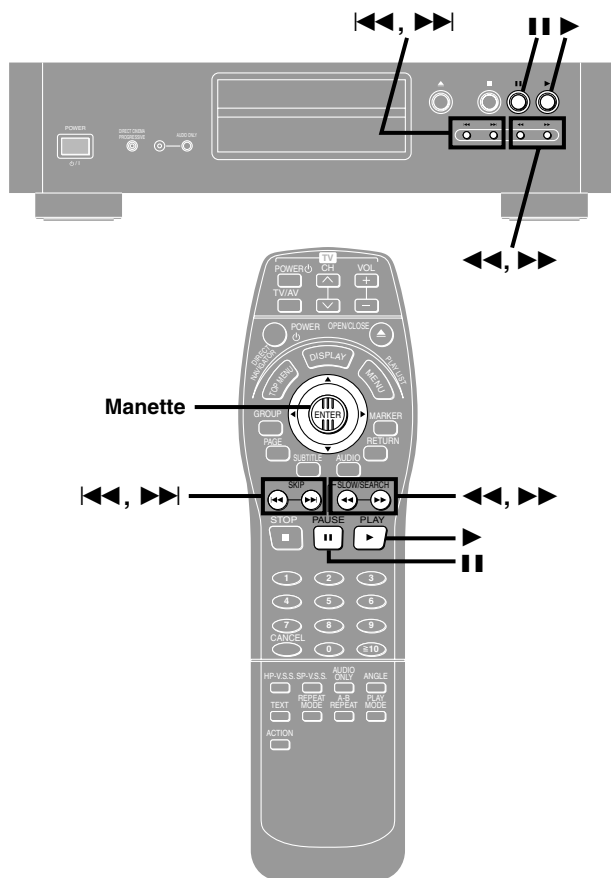

Lecture de base

A Saut

RAM DVD-A DVD-V VCD CD

Il est possible de sauter des chapitres sur les DVD-Vidéo, des plages sur les DVD-Audio, les CD et les CD Vidéo, tandis que sur les DVD-RAM il est possible de sauter au début d'un programme, sur une scène de liste de lecture, ou sur un marqueur.

Dans le mode lecture ou pause

Appuyer sur [<<<] ou [>>>].

Sur chaque pression de la touche, le nombre de sauts augmente.

B Avance (recule) image par image

RAM DVD-A DVD-V VCD

Télécommande seulement

Dans le mode de pause

Incliner la manette [<] ou [>].

À chaque inclinaison de la manette, l'image suivante (ou précédente) est affichée.

- Lorsque la manette est maintenue inclinée, les images défilent en séquence.
- Il est également possible d'activer l'avance image par image au moyen de la touche [II].

C Avance rapide (recul rapide)— Recherche

RAM DVD-A DVD-V VCD CD

Pendant la lecture

Appuyer sur [<<<] ou [>>>].

Pour référence

Sur la plupart des disques, la bande son est entendue pendant la recherche. Pour couper le son (→ page 31, Audio—Recherche avec son).

D Lecture ralentie

RAM DVD-A DVD-V VCD

Dans le mode de pause

Appuyer sur [<<<] ou [>>>].

Nota

- La vitesse de la recherche et de la lecture ralentie augmente progressivement (jusqu'à cinq paliers de vitesse).
- Appuyer sur [>] (lecture) pour recommencer la lecture.
- Avec les CD-Vidéo, il est impossible de faire une recherche en arrière pendant une avance image par image ou une lecture ralentie.
- L'avance image par image et le ralenti ne fonctionnent que sur les parties d'images animées du disque DVD-Audio.
- [<<<], [<] ou [<<<]: Sens arrière
[>>>], [>] ou [>>>]: Sens avant

CD-Vidéo avec pilotage de la lecture

La pression de touches pour effectuer un saut, une recherche ou une lecture ralentie, peut appeler l'affichage d'un écran menu.

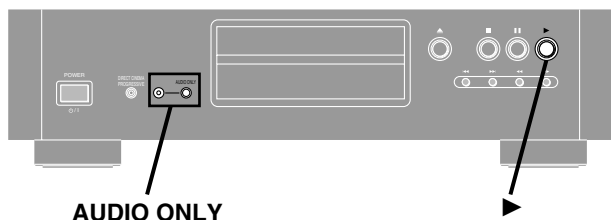

AUDIO ONLY

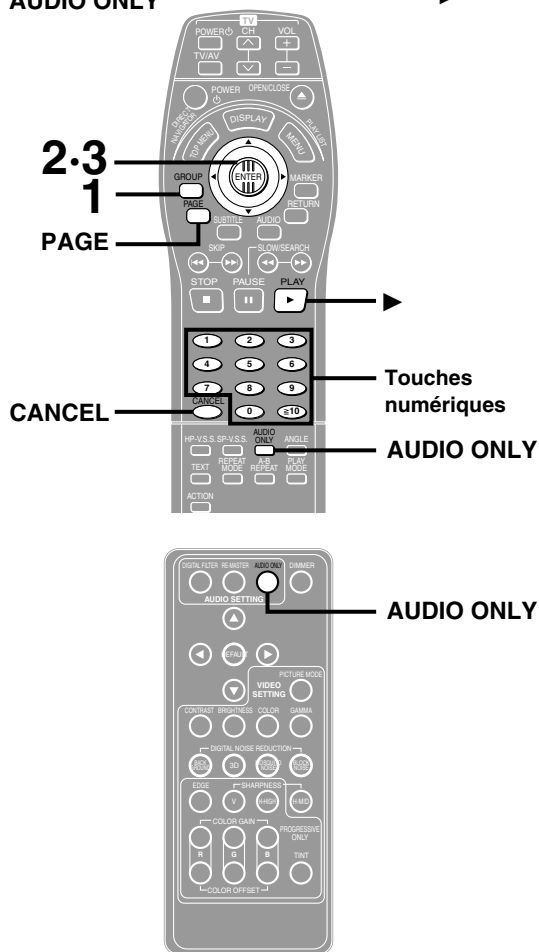

A Choix d'images fixes—Saut de page

DVD-A
Télécommande seulement

Pendant la lecture

Appuyer sur [PAGE].

Sur chaque pression de la touche, l'image avance d'une page.

B Sélection de groupes pour la lecture

DVD-A
Télécommande seulement

Les plages sur un disque DVD-Audio sont réparties en groupes. La méthode de lecture des groupes diffère avec chaque disque, consulter les instructions fournies avec le disque à ce sujet.

1 Appuyer sur [GROUP].

Les icônes de groupe et de plage s'affichent.

2 Incliner la manette [▲, ▼] pour sélectionner le numéro de groupe et appuyer sur [ENTER].

3 Incliner la manette [▲, ▼] pour sélectionner le numéro de plage et appuyer sur [ENTER].

La lecture du groupe et de la plage sélectionnés commence.

- Il est également possible de sélectionner des groupes à l'aide des touches numériques. Appuyer sur [▶] (lecture) pour amorcer la lecture du groupe sélectionné.

- Il se peut que la sélection ne soit pas possible dans certains cas.

Lecture en séquence de tous les groupes (→ page 17)

Lecture des groupes-prime

Certains disques contiennent des groupes-prime. Pour lire ces groupes, il se peut que vous deviez saisir un mot de passe. Se référer à la pochette du disque.

1. En mode d'arrêt, appuyer sur [GROUP].
2. Incliner la manette [▲, ▼] pour sélectionner le groupe-prime et appuyer sur [ENTER].
3. Entrer le mot de passe à 4 chiffres à l'aide des touches numériques et appuyer sur [ENTER].
4. Incliner la manette [▲, ▼] pour sélectionner une plage et appuyer sur [ENTER] pour commencer la lecture.

- Certains disques affichent un menu pour la saisie du mot de passe. Suivre les instructions à l'écran.

- Une fois le mot de passe saisi, le groupe-prime peut être lu à volonté tant que le disque n'est pas retiré de l'appareil.

Nota

Si un mot de passe erroné est saisi, recommencer alors du début. La touche [CANCEL] permet de l'effacer.

C Pour l'écoute d'un son de qualité encore plus élevée—AUDIO ONLY **PC**

RAM DVD-A DVD-V VCD CD

L'écoute d'un son de qualité plus élevée est possible, en arrêtant le signal vidéo.

Appuyer sur [AUDIO ONLY].

- Le voyant AUDIO ONLY sur l'appareil principal s'allume.

- AUDIO ONLY (audio seulement) s'annule sur une nouvelle pression de la touche ou si l'appareil est éteint. Le voyant s'éteint.

Nota

Les signaux vidéo sont émis pendant l'arrêt du disque et lorsque des opérations telles que la recherche sont effectuées. Il se peut que l'image du téléviseur soit anormale lorsque les signaux vidéo ne sont pas émis.

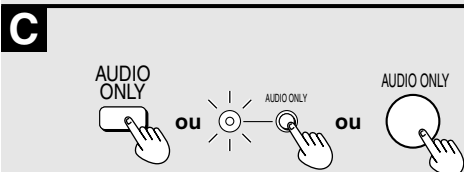
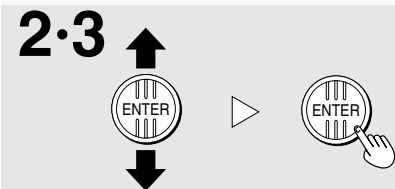
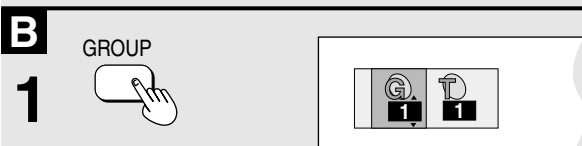
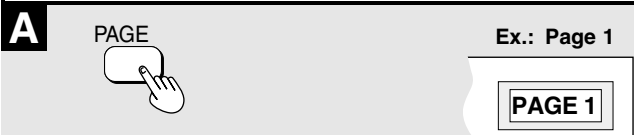

Marquage de positions pour la relecture—MARKER

Télécommande seulement

Il est possible de marquer des points spécifiques sur un disque pour y retourner plus tard. Cette fonction n'est opérante que si le temps de lecture écoulé du disque est indiqué sur l'affichage de l'appareil.

A DVD-A DVD-V VCD CD

1 Appuyer sur [MARKER].

L'icône du marqueur s'affiche.

2 Appuyer sur [MARKER] au point à marquer.

Pour sélectionner un autre marqueur, incliner la manette [▶].

B RAM

Il est possible de marquer 999 points au maximum.

1 Appuyer sur [MARKER].

L'icône de marqueur apparaît, et si le disque comporte déjà des marqueurs, ils s'affichent.

2 Incliner la manette [▶] pour mettre en surbrillance le premier marqueur, et appuyer sur [MARKER] au point désiré pour le marquage.

Marquage à partir du onzième point **RAM**

Sélectionner le groupe de 10 suivant comme suit.

1. Incliner la manette [◀, ▶] pour mettre en surbrillance l'icône de pointe de marqueur.

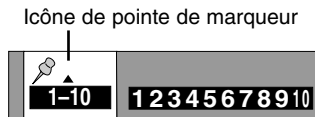

2. Incliner la manette [▲] pour sélectionner "11-20".



La sélection du groupe de 10 suivant est possible lorsque le groupe actuel est plein.

Effacement de l'affichage du marqueur

Appuyer sur [RETURN].

Lecture à partir d'un marqueur

Incliner la manette [◀, ▶] pour sélectionner le marqueur et appuyer sur [ENTER].

Effacement d'un marqueur

Incliner la manette [◀, ▶] pour sélectionner le marqueur et appuyer sur [CANCEL].

RAM

- Les marqueurs existants peuvent être effacés, mais ils sont rétablis lors de l'ouverture du plateau du disque ou de la commutation de l'appareil en mode d'attente.

Nota

Tous les marqueurs ajoutés au moyen de cet appareil sont effacés lorsqu'il est commuté en mode d'attente ou que le tiroir du disque est ouvert.

RAM

- Cette fonction est inopérante pendant l'utilisation d'une liste de lecture.
- Les marqueurs sont ordonnés de manière temporelle. Cela signifie que les numéros de marqueur peuvent changer lors de l'ajout et de l'effacement de marqueurs.

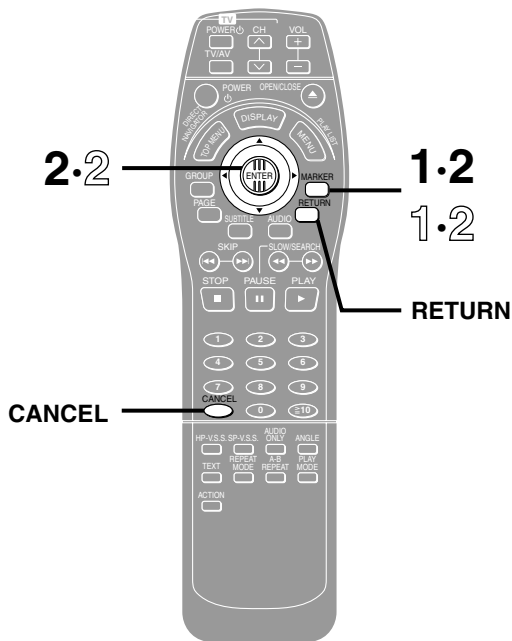

A

1



2



B

1



2

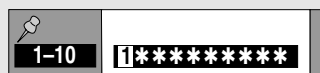
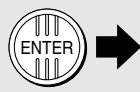

Modification de la séquence de lecture

Télécommande seulement

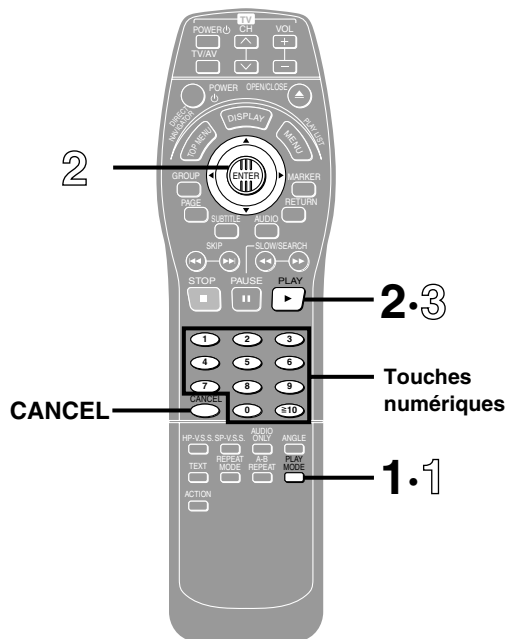

A Lecture de tous les groupes

DVD-A

Le lecteur lit les plages de tous les groupes sur un disque.

- 1 Dans le mode arrêt
Appuyer sur [PLAY MODE] jusqu'à ce que l'écran de lecture de tous les groupes s'affiche.
- 2 Appuyer sur [▶] (lecture).

B Lecture aléatoire

DVD-A VCD CD

Le lecteur lit les plages du disque dans un ordre au hasard.

- 1 Dans le mode arrêt
Appuyer sur [PLAY MODE] jusqu'à ce que l'écran de lecture aléatoire s'affiche.

- 2 **DVD-Audio seulement**
Incliner la manette [◀, ▶] pour sélectionner un groupe, puis appuyer sur [ENTER].

- Il est possible de sélectionner plus d'un groupe à la fois.
- Il est possible d'utiliser les touches numériques pour sélectionner les groupes.
- Si un groupe-prime est sélectionné, il faudra entrer un mot de passe à 4 chiffres (➔ page 15).

- 3 Appuyer sur [▶] (lecture).
La lecture s'amorce dans un ordre au hasard.

Effacement d'un groupe DVD-A

1. Incliner la manette [◀, ▶] pour sélectionner le groupe à effacer.
 2. Appuyer sur [CANCEL] ou sur [ENTER].
- Il est possible d'effacer un groupe en entrant le numéro du groupe à l'aide des touches numériques.

Pour quitter le mode de lecture aléatoire

En mode arrêt, appuyer sur [PLAY MODE] jusqu'à ce que l'écran de lecture aléatoire ne soit plus affiché.

A

1 **PLAY MODE**

Lecture de tous les groupes

Appuyez sur PLAY pour commencer

2 **PLAY**

B

1 **PLAY MODE**

Ex.: DVD-Audio (trois groupes)

Lecture aléatoire

Choisissez un ou plusieurs groupes.

Tous 1 2 3

SELECT

ENTER RETURN

Appuyez sur PLAY pour commencer



2

Lecture aléatoire

Choisissez un ou plusieurs groupes.

Tous 1 2 3

SELECT

ENTER RETURN

Appuyez sur PLAY pour commencer



3 **PLAY**

Fonctions évoluées

DVD-A VCD CD

Télécommande seulement

Lecture programmée

Il est possible de programmer une séquence de lecture comportant jusqu'à 32 pages, et ce, dans l'ordre voulu.

1 Dans le mode arrêt
Appuyer sur [PLAY MODE] jusqu'à ce que l'écran de lecture programmée s'affiche.

2 Appuyer sur [ENTER].

DVD-Audio seulement

3 Incliner la manette [▲, ▼] pour sélectionner le groupe, puis appuyer sur [ENTER].

• Si des groupes-prise sont sélectionnés, il faudra entrer un mot de passe à 4 chiffres (→ page 15).

4 Incliner la manette [▲, ▼] pour sélectionner une page, puis appuyer sur [ENTER].

Chaque inclinaison de la manette avance comme suit,
1 ← 2 ← ----- → ALL (Toutes)

• Répéter les étapes 2, 3 et 4 pour programmer les autres pages.

• Il est également possible d'utiliser les touches numériques pour sélectionner un groupe ou une page.

• "Temps total" indique la durée totale des pages programmées.

• Si "ALL" (Toutes) est sélectionné, toutes les pages d'un disque sont programmées (toutes les pages du groupe sélectionné sur le disque DVD-Audio).

5 Appuyer sur [▶] (lecture).

La lecture des pages, dans l'ordre de leur programmation, s'amorce.

Ajout ou changement de pages

1. Incliner la manette [▲, ▼] pour sélectionner une rubrique disponible.
2. Répéter les étapes 2 à 4 pour faire les changements.

Passage à la page précédente ou suivante

Appuyer sur [◀◀] ou [▶▶].

Effacement des pages programmées une à la fois

Incliner la manette [▲, ▼] pour sélectionner le numéro de la rubrique (No), puis appuyer sur [CANCEL].

Ou bien, incliner la manette [▲, ▼, ◀, ▶] pour sélectionner "Effacer", puis appuyer sur [ENTER].

Effacement de toutes les pages programmées

Incliner la manette [▲, ▼, ◀, ▶] pour sélectionner "Effacer tout le programme", puis appuyer sur [ENTER].

Tout le programme est également effacé lorsque le contact est coupé sur l'appareil ou lorsque le plateau du disque est ouvert.

Sortie du mode de programmation

Appuyer sur [PLAY MODE] en mode arrêt jusqu'à ce que l'écran de lecture programmée s'efface.

• Le programme est conservé en mémoire.

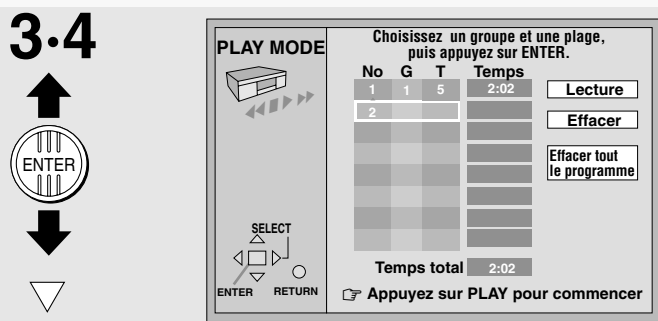
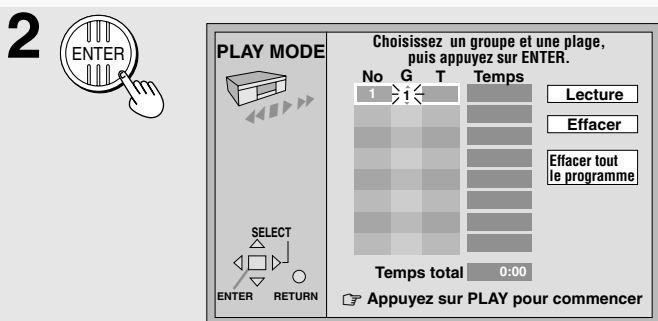
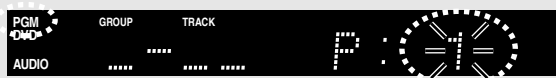
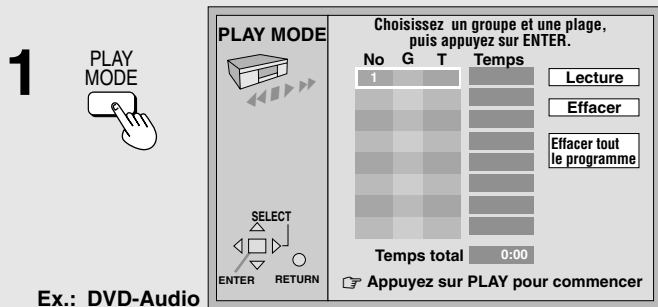
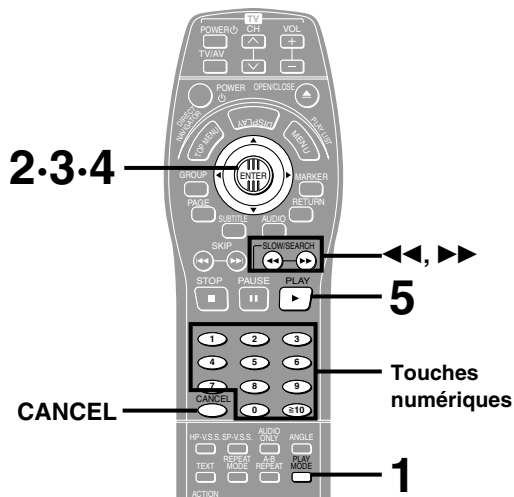

Fonctionnement d'un téléviseur

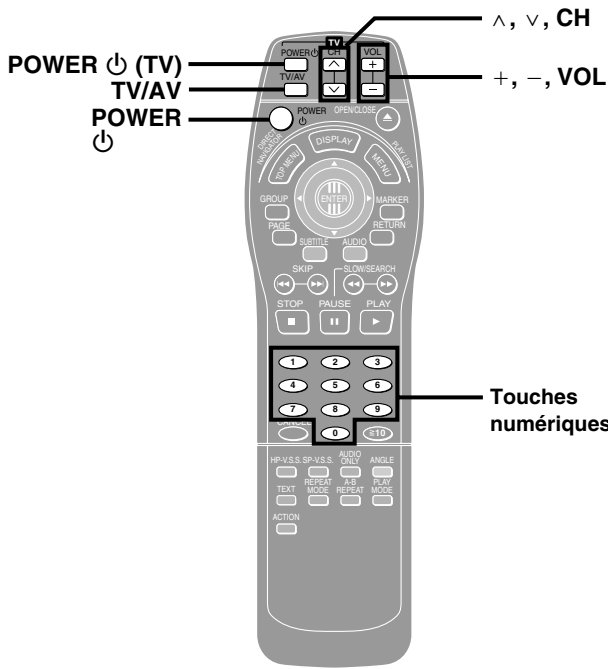

Télécommande seulement

Les téléviseurs fabriqués par d'autres fabricants peuvent être commandés en changeant le code de télécommande.

Appuyer et maintenir la pression sur la touche [⏻, POWER] de cet appareil et entrer le code à deux chiffres à l'aide des touches numériques.

Sélection d'un numéro à 2 chiffres

Exemple: pour 17, appuyer sur [1] ➔ [7].

Le tableau ci-dessous donne les codes des téléviseurs.

Code	Fabricant	Code	Fabricant
01	Panasonic, Quasar	10	Sanyo, Fisher
02	Panasonic, Quasar	11	JVC
03	Magnavox, Sylvania, Philips	12	Hitachi
04	Zenith	13	Mitsubishi
05	Thomson, RCA, GE	14	Samsung
06	Sharp	15	Gold Star
07	Sharp	16	Gold Star
08	Sony	17	Gold Star
09	Toshiba	18	Samsung

- S'il y a plus d'un code, répéter la procédure jusqu'à ce que le code permettant le fonctionnement correct soit trouvé.
- Répéter cette procédure après le remplacement des piles.

Opération	Touche
Marche et arrêt	[TV, POWER ⏻]
Mode entrée vidéo	[TV, TV/AV]
Canaux	[TV, ^, v, CH]
Volume	[TV, +, -, VOL]

Nota

La télécommande ne peut pas faire fonctionner certains types de téléviseur.

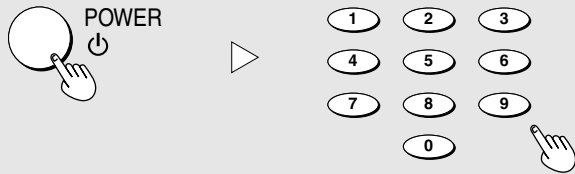

Utilisation de listes pour la lecture de programmes DVD-RAM

RAM

Télécommande seulement

Utilisation de DIRECT NAVIGATOR (navigateur direct) pour sélectionner les programmes de lecture

Lorsqu'une liste des programmes est enregistrée sur le disque, elle peut être utilisée pour rechercher les programmes à visionner et commencer la lecture.

1 Appuyer sur [DIRECT NAVIGATOR].

La liste programmée s'affiche et la lecture du programme actuellement sélectionné se fait en arrière-plan.

- Appuyer à nouveau pour supprimer la liste de programmes.

2 Incliner la manette [▲, ▼] pour sélectionner le programme désiré pour la lecture.

Il est également possible de sélectionner un programme à l'aide des touches numériques. L'étape 3 n'est pas nécessaire.

Pour saisir un numéro à deux chiffres

Exemple: pour 17, appuyer sur [≧10] ⇒ [1] ⇒ [7].

3 Appuyer sur [▶] (lecture) ou [ENTER].

La lecture du programme en arrière-plan continue.

Affichage de l'information sur un programme sélectionné

1. Suivre les étapes 1 et 2 pour sélectionner le programme, puis incliner la manette [▶] pour sélectionner "Contenu" du côté droit de la liste.
2. Appuyer sur [ENTER].
L'image en arrière-plan fait une pause. Appuyer sur [ENTER] pour retourner à la liste programmée.

S'il y a 6 programmes ou plus

Incliner la manette [▼] pendant que le programme 5 est en surbrillance. Les programmes non indiqués à ce moment sont affichés à chaque inclinaison de la manette.

Pour référence

- Les titres de programme et de disque ne s'affichent que s'ils ont été saisis.
- Il n'est pas possible de modifier les titres de programme et de disque.

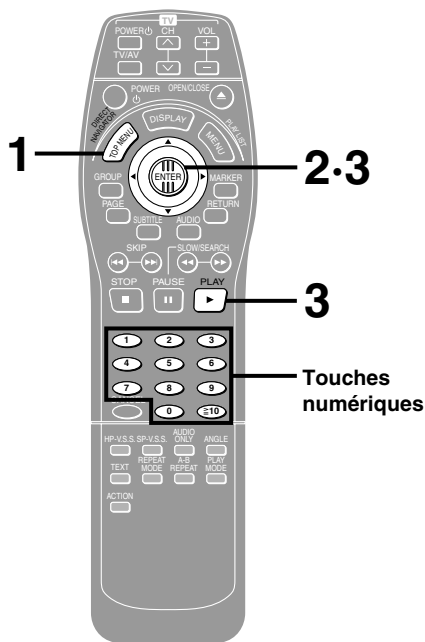

1



No	Date	Canal	En circuit	Titre du programme	Contenu
1	12/23(SAM)	10	21:02	L'émission du samedi	[REPRO]
2	12/26(MAR)	4	14:35	Course automobile	[REPRO]
3	1/12(VEN)	2	20:00	Film	[REPRO]
4	1/24(MER)	5	19:30	Musique	[REPRO]
5	2/20(MAR)	12	19:05	Base-ball	[REPRO]

2



ex.: lorsque le programme 2 a été sélectionné

No	Date	Canal	En circuit	Titre du programme	Contenu
1	12/23(SAM)	10	21:02	L'émission du samedi	[REPRO]
2	12/26(MAR)	4	14:35	Course automobile	[REPRO]
3	1/12(VEN)	2	20:00	Film	[REPRO]
4	1/24(MER)	5	19:30	Musique	[REPRO]
5	2/20(MAR)	12	19:05	Base-ball	[REPRO]

3



ou



Utilisation de listes pour la lecture de programmes DVD-RAM

RAM

Télécommande seulement

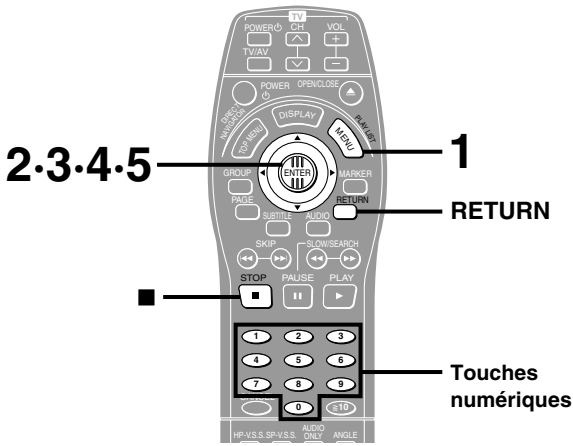

Utilisation du menu de la liste de lecture pour la lecture de scènes données

La recherche et la lecture de scènes données sont faciles si les listes de lecture sont enregistrées sur le disque.

1 Appuyer sur [PLAY LIST].

L'écran de liste de lecture s'affiche.

• Appuyer à nouveau pour supprimer la liste de lecture.

2 Incliner la manette [▲, ▼] pour sélectionner la liste de lecture à visionner.

• Si vous appuyez sur [ENTER] ou sélectionnez une liste de lecture au moyen des touches numériques, toutes les scènes de la liste de lecture sont lues à partir du début.

3 Incliner la manette [▶] pour sélectionner "Contenu" du côté droit de la liste et appuyer sur [ENTER].

4 Incliner la manette [▲, ▼] pour sélectionner "Liste des séquences" et appuyer sur [ENTER].

5 Incliner la manette [▲, ▼, ◀, ▶] pour sélectionner la scène à visionner et appuyer sur [ENTER].

La lecture de la scène commence.

• Il est impossible de déplacer l'accentuation aux endroits où une scène n'est pas affichée.

• S'il y a plus de 9 scènes dans la liste de lecture, incliner la manette [▲, ▼, ◀, ▶] vers "Suivant" et appuyer sur [ENTER]. Il est possible de reculer à la page précédente en sélectionnant "Préc."

• Il est également possible de sélectionner une page de scènes de liste de lecture en saisissant le numéro de page au moyen des touches numériques. (Les numéros de page apparaissent au centre du bas de l'écran.)

Pour saisir un numéro

Exemple: pour 17, appuyer sur [1] → [7] → [ENTER]

Exemple: pour 111, appuyer sur [1] → [1] → [1] → [ENTER]

Affichage de l'information sur une liste de lecture sélectionnée

1. Suivre les étapes 1, 2, et 3 pour sélectionner la liste de lecture.
2. Incliner la manette [▲, ▼] pour sélectionner "Contenu du programme" et appuyer sur [ENTER].



Lorsque la lecture se termine

• Après la lecture d'une liste de lecture: L'écran de sélection de liste de lecture apparaît.

• Après la lecture d'une scène: L'écran de sélection de scène apparaît.

Retour à l'écran précédent

Appuyer sur [RETURN].

Interruption de la lecture d'une liste de lecture

Appuyer sur [■] jusqu'à ce que les écrans disparaissent.

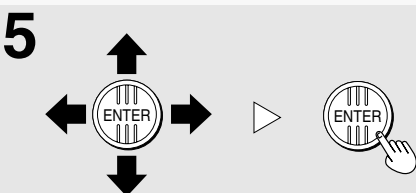
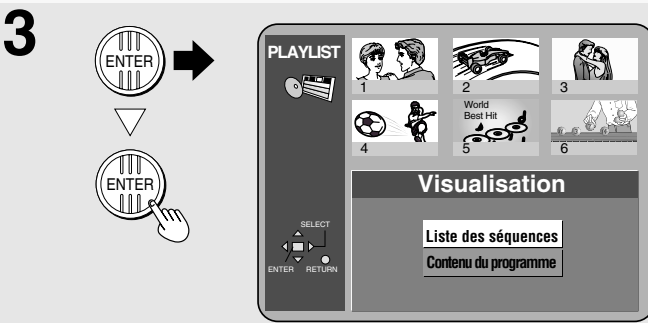
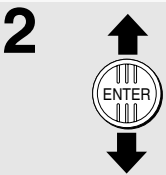
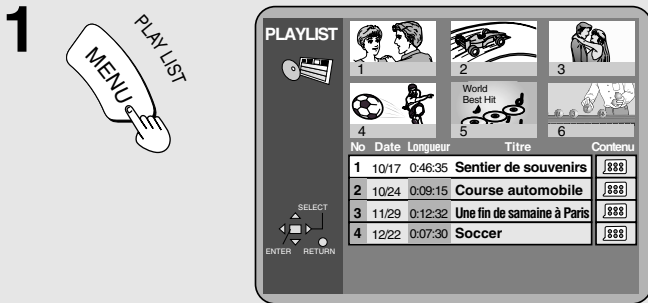

Fonctions évoluées

Lecture en reprise

RAM DVD-A DVD-V VCD CD
Télécommande seulement

A Lecture en reprise

Pendant la lecture

Appuyer sur [REPEAT MODE].

Sur chaque pression de la touche:

•DVD-RAM

Programme (PG) → Disque en entier (A) → OFF (désactivé)

Pendant la lecture d'une liste de lecture

Scène (S) → Lecture de la liste (PL)*1 → OFF (désactivé)

*1 "PL" ne s'affiche pas lors de la lecture d'une scène d'une liste de lecture spécifique.

•DVD-Audio

Plage (T) → Groupe entier (G)

↑ OFF (désactivé) ↓

Pendant l'utilisation des modes de lecture de tous les groupes, de lecture programmée ou de lecture aléatoire, "A" est affiché à la place de "G".

•DVD-Vidéo

Chapitre (C) → Titre (T) → OFF (désactivé)

•CD-Vidéo/CD

Plage (T) → Disque en entier (A) → OFF (désactivé)

CD-Vidéo avec pilotage de la lecture

Désactiver la lecture pilotée par menu.

1. Pendant la lecture, maintenir la pression sur [■] jusqu'à ce que l'indication "PBC Play" soit effacée de l'affichage.
2. Appuyer sur les touches numériques pour sélectionner la plage où la lecture doit commencer.
3. Appuyer sur [REPEAT MODE] (⇨ ci-dessus).
Pour rétablir la lecture pilotée par menu, appuyer sur [■] puis sur [MENU].

Nota

- La lecture en reprise n'est pas possible sur tous les DVD.
- La lecture en reprise n'est pas possible si la durée de lecture écoulée n'est pas affichée sur l'appareil.
- Il est impossible d'utiliser la lecture en reprise pour répéter un disque DVD-Vidéo en entier ou pour répéter toutes les listes de lecture sur un disque DVD-RAM.

■ Lecture en reprise d'une sélection de pages

DVD-A VCD CD

1. Programmer les pages (⇨ page 18).
2. Appuyer sur [▶] (lecture). La lecture s'amorce.
3. Appuyer sur [REPEAT MODE] de manière à afficher le symbole "↻ T" ou "↻ A".

B Reprise de sections entre deux points spécifiques (reprise A-B)

Il est possible de répéter la lecture d'une section entre les points A et B d'un programme, d'un titre ou d'une plage.

1 Pendant la lecture

Appuyer sur [A-B REPEAT] au point marquant le début de la section (A).

2 Appuyer sur [A-B REPEAT] au point marquant la fin de la section (B).

Désactivation

Appuyer sur [A-B REPEAT] jusqu'à ce que le symbole "↻**" s'affiche.

Nota

- La lecture en reprise A-B n'est pas possible si la durée de lecture écoulée (DVD) n'est pas affichée sur l'appareil.
- Certains sous-titres enregistrés aux alentours du point A ou B risquent de ne pas apparaître.
- La fin d'une plage, d'un titre ou d'un programme est automatiquement identifiée comme étant le point B lorsque la plage, le titre ou le programme touche à sa fin.

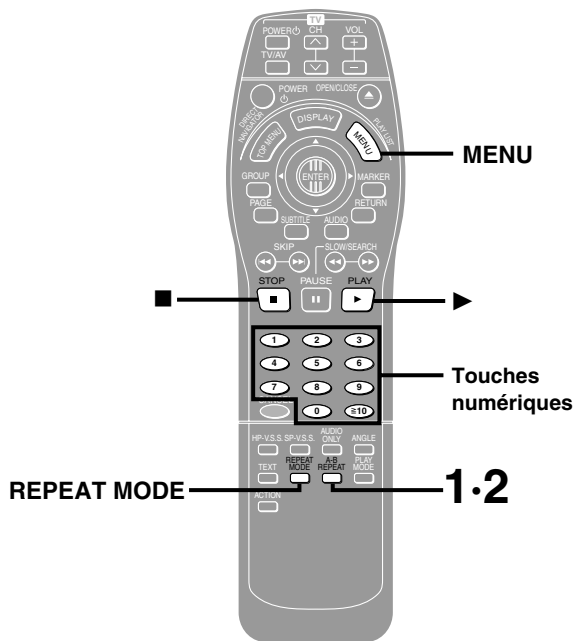

A

REPEAT MODE

Ex.: DVD-Vidéo

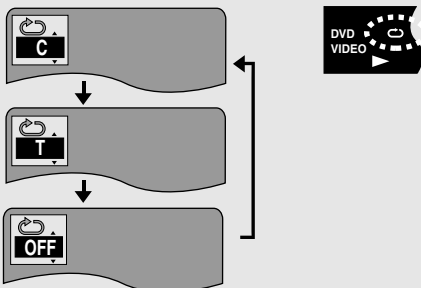

B

1



2



Pour agrémenter le visionnement de films et l'écoute musicale

Reproduction d'un son ambiophonique virtuel avancé avec 2 enceintes ou un casque d'écoute (ADVANCED SURROUND (V.S.S.))

RAM DVD-V VCD

SP-V.S.S.: Dolby Digital, DTS, MPEG, LPCM, 2 canaux ou plus seulement

HP-V.S.S.: Dolby Digital, MPEG, LPCM, 2 canaux ou plus seulement

Télécommande seulement

Utiliser la fonction d'ambiphonie virtuelle avancée (ADVANCED SURROUND (V.S.S.)) pour obtenir un effet ambiophonique avec seulement deux enceintes avant ou un casque d'écoute.

Si le disque comporte des effets ambiophoniques, ces effets sont amplifiés et le son semble provenir d'enceintes virtuelles de chaque côté.

Pendant la lecture

Appuyer sur [SP-V.S.S.] ou sur [HP-V.S.S.].

Sur chaque pression de la touche:

SP 1/HP 1: Effet naturel → **SP 2/HP 2:** Effet amplifié
 ↑ **SP OFF/HP OFF:** Désactivé ←

Nota

- Cet appareil n'a pas de prise pour un casque d'écoute. Pour profiter du son ambiophonique virtuel avancé à travers un casque d'écoute, connecter ce lecteur à un appareil qui comprend une prise de casque d'écoute (tel un amplificateur).
- L'effet ambiophonique virtuel avancé peut ne pas fonctionner ou avoir moins d'effet avec certains disques, même lors de la sélection de "1" ou "2".
- Désactiver les effets comme niveau ambiophoniques sur les appareils raccordés au lecteur.
- En présence de distorsion, désactiver l'effet ambiophonique virtuel avancé.
- Lorsque l'effet ambiophonique virtuel avancé est activé, le son n'est reproduit en stéréo (deux canaux).

B Amélioration du son CD—RE-MASTER

PC

CD

La fonction de remixage fait appel à un traitement numérique du signal évolué en vue de rehausser la qualité du signal 44,1 kHz/16 bits enregistré sur les CD. En convertissant numériquement le signal à 88,2 kHz/24 bits, la qualité sonore est considérablement améliorée et se rapproche de celle du format DVD-Audio.

Trois modes de remixage sont proposés, chacun convenant à un genre de musique.

Appuyer sur [RE-MASTER].

Sur chaque pression de la touche:

RE-MASTER 1: Image acoustique plus nette. Convient à la musique populaire et rock.

RE-MASTER 2: Son ultra clair. Convient le mieux au jazz.

RE-MASTER 3: Son plein et doux. Pour la musique classique.

RE-MASTER OFF: Désactivé. Pour reproduire le signal original tel quel.

Nota

Si un composant numérique est raccordé, s'assurer qu'il peut prendre en charge les signaux numériques dont la fréquence d'échantillonnage est de 88,2 kHz et que la sortie audio numérique est réglée sur "Oui (RE-MASTER Oui)" (→ page 31, Audio—Sortie audio numérique).

Certains composants ne peuvent pas prendre en charge une fréquence d'échantillonnage de 88,2 kHz, même s'ils peuvent prendre en charge une fréquence de 96 kHz. Lire le manuel d'utilisation du composant en question pour plus de détails.

C Modification de la qualité sonore—Filtre numérique (DIGITAL FILTER)

PC

RAM DVD-A DVD-V VCD CD

Appuyer sur [DIGITAL FILTER].

Sur chaque pression de la touche:

Nor.: Qualité sonore ordinaire. Sélectionner ce mode dans les conditions normales d'écoute.

Slow: Confère de l'ambiance à la musique, avec une sensation de douceur et de profondeur.

SP-V.S.S.
HP-V.S.S.



A

HP-V.S.S.

ou

SP-V.S.S.

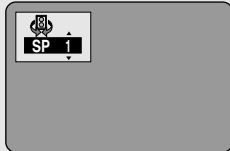

Position d'écoute optimale

Enceinte A Enceinte

<Avec les haut-parleurs du téléviseur>
Distance A = Largeur du téléviseur

3 ou 4 fois la distance A



Position d'écoute

DIGITAL FILTER RE-MASTER

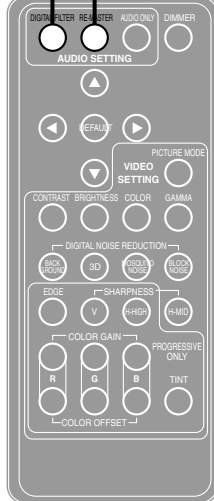

B

RE-MASTER



C

DIGITAL FILTER



Fonctions évoluées

Changement de langue des dialogues et des sous-titres, et sélection des angles

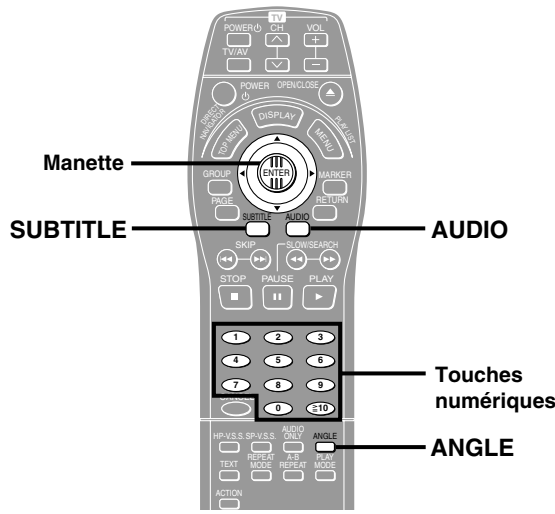

Télécommande seulement

Certains disques DVD comportent des bandes son et des sous-titres enregistrés dans des langues différentes de même que diverses prises de vue; il est donc possible de les changer pendant la lecture.

A Bandes son

RAM DVD-A DVD-V

Pendant la lecture

Appuyer sur [AUDIO].

Le numéro change sur chaque pression de la touche.

- La lecture reprend du début de la bande son lors de la lecture des DVD-Audio et des bandes son DVD-RAM qui sont accompagnées d'images fixes.

- Même si aucune autre bande son n'a été enregistrée sur le DVD-Audio, deux numéros de bande son apparaissent normalement sur pression de la touche [AUDIO]. La bande son en cours de lecture est le numéro 1.

- Cette même touche peut être utilisée pour activer ou couper les voix sur les disques comportant une fonction Karaoke. Pour plus de détails, lire les notes d'accompagnement du disque.

B Sous-titres

RAM DVD-A DVD-V

Avec les DVD-Audio et les DVD-Vidéo, il est possible de changer le numéro de sous-titres et d'activer ou désactiver les sous-titres. Avec les DVD-RAM, il est possible d'activer ou désactiver les sous-titres.

Pendant la lecture

Appuyer sur [SUBTITLE].

Le numéro change sur chaque pression de la touche.

Affichage/suppression des sous-titres

1. Appuyer sur [SUBTITLE].
2. Incliner la manette [▶]. (DVD-Audio et DVD-Vidéo seulement)
3. Incliner la manette [▲, ▼] pour sélectionner "ON" ou "OFF".

C Angles

DVD-A DVD-V

Pendant la lecture

Appuyer sur [ANGLE].

Le numéro change sur chaque pression de la touche.

À propos des bandes son, des sous-titres et des angles

- Il est possible d'utiliser la manette [▲, ▼] ou les touches numériques pour changer de bandes son, de langue des sous-titres et d'angles.
- Sur certains disques, la sélection de la langue de la bande son et des sous-titres et des angles ne peut se faire que par le truchement de ses menus.
- La sélection de la langue de la bande son et des sous-titres peut aussi être faite avant la lecture [► page 31, Disque—Audio (dialogues) et Sous-titres].
- "—" ou "—" s'affiche au lieu du numéro de langue dans les cas tels que lorsqu'il n'y a pas de langue enregistrée sur le disque.
- Sur certains disques, il est possible de paramétrer le choix des angles avant la lecture des séquences. Lire les notes d'accompagnement du disque.
- Dans certains cas, la langue sélectionnée n'est pas immédiatement activée.
- Dans le cas où les sous-titres seraient superposés à du texte sur l'enregistrement, en désactiver l'affichage.

A

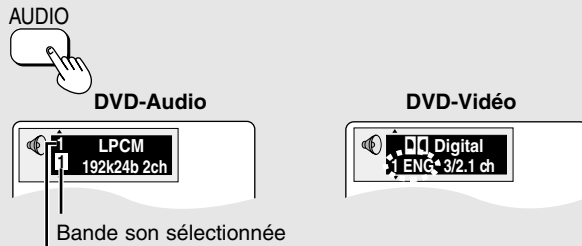

Bande son en cours

Ceci indique qu'une bande son multi-canal peut être mixée-réduite. S'allume lors de la lecture d'une bande son à multi-canal.

Ex.: DVD-Vidéo

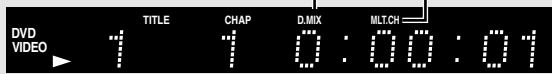

B



Numéro de sous-titres

C

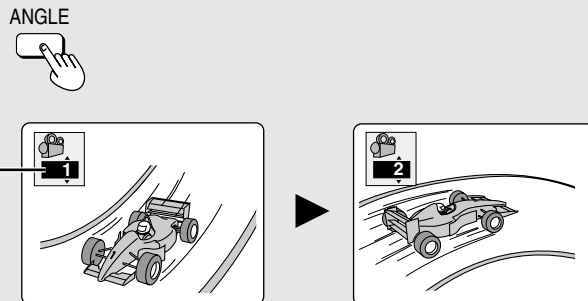

Numéro de l'angle

Menus à icônes—utilisation

RAM DVD-A DVD-V VCD CD

Télécommande seulement

Ces icônes consistent en des menus de dimensions réduites contenant des renseignements sur le disque ou le lecteur. Ces menus permettent d'effectuer des opérations en modifiant les renseignements qui y sont affichés.

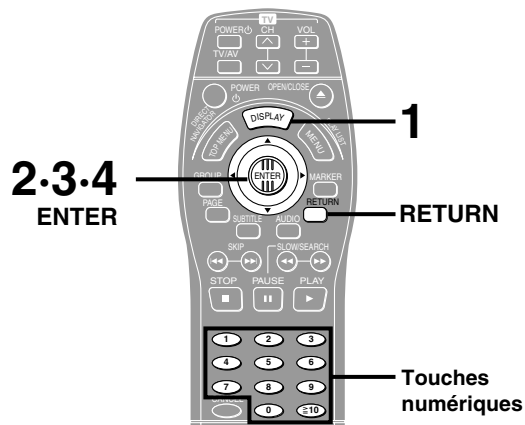

A

1

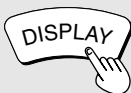

Ex.: DVD-Vidéo

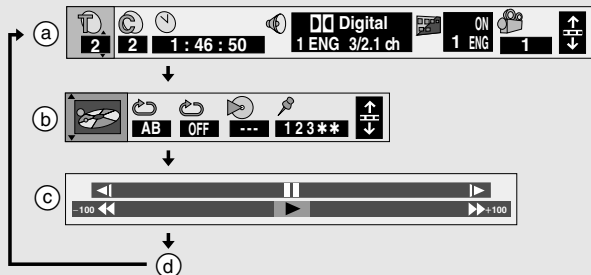

2

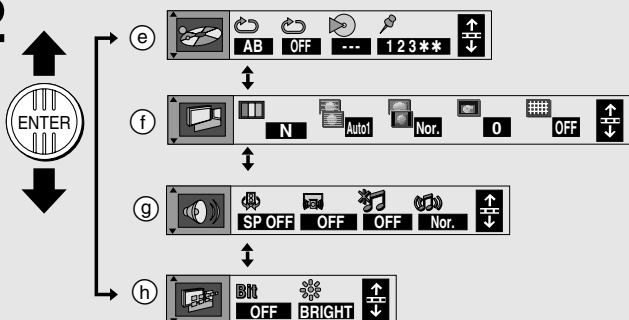

3



4

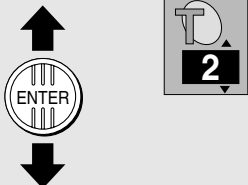

B

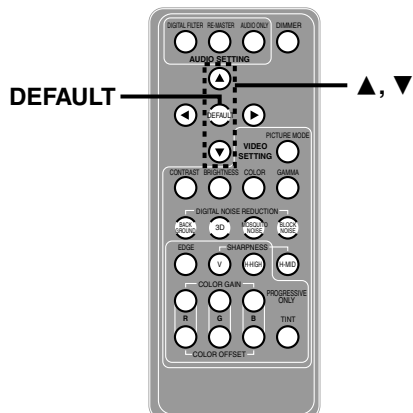

A Marches à suivre communes

1 Appuyer sur [DISPLAY].

À chaque pression de la touche:

- Icônes de renseignements sur les disques (a)
- ↓
- Icônes de renseignements sur le lecteur (b)
- ↓
- Écran de repérage proportionnel (c)
- ↓
- Affichage initial (d)

• Les écrans varient en fonction du contenu du disque.

2

Icônes de renseignements sur le lecteur

Pendant que l'icône la plus à gauche est en surbrillance **Incliner la manette [▲, ▼] pour sélectionner le menu.**

Chaque inclinaison de la manette:

- Menu de lecture (e)
- ↑ ↓
- Menu vidéo (f)
- ↑ ↓
- Menu audio (g)
- ↑ ↓
- Menu d'affichage (h)

3

Incliner la manette [◀, ▶] pour sélectionner la rubrique.

4

Incliner la manette [▲, ▼] pour sélectionner le paramètre.

- Seules les rubriques identifiées par le symbole "▲" ou "▼" peuvent faire l'objet d'un paramétrage.
- Appuyer sur [ENTER] si le réglage ne change pas après l'inclinaison de la manette [▲, ▼].
- Certaines rubriques nécessitent des opérations différentes. Voir les détails aux pages suivantes.

Pour référence

- Selon l'état de l'appareil (en cours de lecture, en mode d'arrêt, etc.) et le type de support dont vous faites la lecture, certaines options ne peuvent pas être sélectionnées ou modifiées.
- Si des chiffres s'affichent (ex. le n° de titre), les touches numériques pourront également être utilisées pour effectuer le paramétrage. Lors de l'utilisation des touches numériques, appuyer sur [ENTER] pour confirmer le réglage.

Pour effacer des icônes

Appuyer sur [RETURN] jusqu'à ce que le menu s'efface.

■ Changement de la position des icônes

Si pour une raison ou une autre, les icônes sont tronquées, il est possible de les déplacer. L'utilisateur a le choix parmi cinq positions.

1. Incliner la manette [◀, ▶] pour sélectionner l'icône la plus à droite.
2. Incliner la manette [▲, ▼] pour déplacer les icônes.

B Il est également possible de piloter certaines parties des menus audio, d'affichages, vidéo avec le <<Commandeur>>. Ils sont identifiés par l'icône PC (→ pages 27, 28 et 29).

1. Appuyer sur les touches du <<Commandeur>>. Les icônes apparaissent.
 - L'icône correspondante du menu vidéo apparaît déjà en surbrillance.
2. Appuyer sur [▲, ▼] pour sélectionner le paramètre. Les menus à icônes disparaissent après cinq secondes environ.

Pour rétablir les paramètres par défaut d'une icône vidéo
Appuyer sur [DEFAULT] lorsque l'icône est en surbrillance.

Icônes de renseignements sur les disques

Ex.: DVD-Vidéo



Icône	Description
	RAM Numéro de programme
	RAM Numéro de liste de lecture
	DVD-A Numéro du groupe
	DVD-V Numéro de titre DVD-A VCD CD Numéro de page
	DVD-V Numéro de chapitre
	DVD-A DVD-V Heure RAM Durée de lecture écoulée du programme La lecture commence à partir de l'heure choisie à l'aide des touches numériques. DVD-A VCD CD Changement de l'affichage de l'heure → Temps écoulé ↓ ↑ Durée restante—page ↓ ↑ → Durée restante—disque
	RAM VCD Mode audio LR (GD) ↔ L (G) ↔ R (D)
Ex.: DVD-Vidéo 	Numéro de la piste sonore RAM DVD-A DVD-V Changer le numéro pour sélectionner une piste. A La langue correspondant au numéro (→ A à droite) B Les propriétés audio de la piste (→ B à droite)

Icône	Description
	DVD-V Mise en circuit /coupure des voix (DVD Karaoké seulement) Solo: OFF (Non) ou ON (Oui) Duo: OFF (Non), V1+V2, V1 ou V2
	DVD-A DVD-V Numéro de sous-titres (Voir A ci dessous pour les abréviations des langues.)
	RAM DVD-A DVD-V Affichage ou non des sous-titres ON (Oui) ↔ OFF (Non)
	DVD-A DVD-V Numéro d'angle
	VCD (avec pilotage de la lecture seulement) Lecture par menu Confirme l'activation ou la désactivation du pilotage de la lecture (PBC) par menu.
	DVD-A Numéro d'image fixe L'image choisie est montrée pendant la lecture.

A La langue de la bande son et des sous-titres

ENG: Anglais	SVE: Suédois	CHI: Chinois
FRA: Français	NOR: Norvégien	KOR: Coréen
DEU: Allemand	DAN: Danois	MAL: Malais
ITA: Italien	POR: Portugais	VIE: Vietnamien
ESP: Espagnol	RUS: Russe	THA: Thaïlandais
NLD: Hollandais	JPN: Japonais	*: Autres

B Type de signal/données

LPCM/PPCM/**Digital**/DTS/MPEG: Type de signal

k (kHz): Fréquence d'échantillonnage

b (bit): Nombre de bits

ch (canal): Nombre de canaux

Exemple:

3/2_1ch

.1: Signal des extrêmes-graves (n'est pas affiché en l'absence de signal d'extrêmes-graves)

0: Aucun effet ambiophonique

1: Effet ambiophonique monaural

2: Effet ambiophonique stéréophonique (gauche/droit)

1: Centre

2: Avant gauche+Avant droit

3: Avant gauche+Avant droit+Centre

Écran de repérage proportionnel

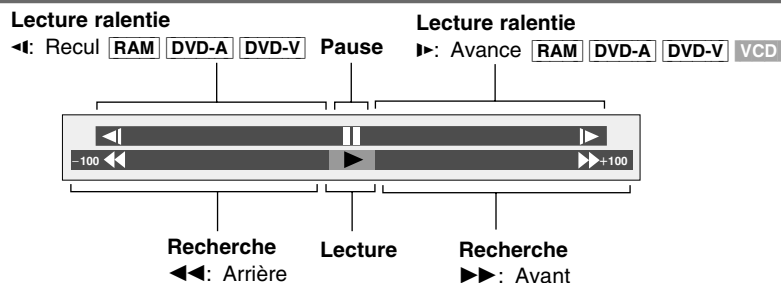

Nota

- L'utilisateur a le choix parmi cinq paliers de vitesse pour le ralenti et la recherche, et ce, dans un sens ou dans l'autre.
- Les chiffres se trouvant de chaque côté de l'écran indiquent les vitesses maximum de la recherche.
- La lecture ralentie ne fonctionne qu'avec les parties comportant des images animées sur les DVD-Audio.

Icônes de renseignements sur le lecteur

Menu de lecture

Ex.: DVD-Vidéo

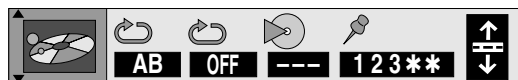

Icône	Description
	Lecture en reprise A-B (⇒ page 22) [ENTER] (Début) ⇒ [ENTER] (Fin) Pour annuler [ENTER]
	Lecture en reprise (⇒ page 22) RAM PG (programme) ←→ A (tous) ↑→ OFF (désactivé) ←↑ Pendant la lecture de la liste de lecture S (scène) ←→ PL (liste de lecture) ←→ OFF (désactivé) ↑ DVD-V C (Chapitre) ←→ T (Titre) ←→ OFF (désactivé) ↑ DVD-A VCD CD T (Plage) ←→ A (Toutes)/G (Groupe) ↑→ OFF (désactivé) ←↑
	DVD-A VCD CD Affichage du mode de lecture ---: Lecture normale PGM: Lecture programmée RND: Lecture aléatoire ALL: Lecture de tous les groupes (DVD-A)
DVD-A DVD-V VCD CD 	Marqueur (⇒ page 16) DVD-A DVD-V VCD CD Il est possible de marquer cinq positions de début de séquence de lecture. RAM Il est possible de marquer jusqu'à 999 positions pour une nouvelle lecture.
RAM 	[ENTER] (L'appareil est maintenant prêt pour accepter les marqueurs.) ----- Pour insérer un marqueur [ENTER] (à l'emplacement désiré) ----- Marquage d'une autre position [▶] ⇒ [ENTER] (RAM ⇒ page 16) ----- Pour rappeler un marqueur [◀, ▶] ⇒ [ENTER] ----- Pour effacer un marqueur [◀, ▶] ⇒ [CANCEL]

Menu audio

Ex.: DVD-Vidéo



Icône	Description
	RAM DVD-V VCD Ambiophonie avancée (V.S.S.) (⇒ page 23) ● SP-V.S.S. (Dolby Digital, DTS, MPEG, LPCM, 2 canaux ou plus seulement) ● HP-V.S.S. (Dolby Digital, MPEG, LPCM, 2 canaux ou plus seulement) Niveau V.S.S. (⇒ page 23) SP 1/HP 1 ←→ SP 2/HP 2 ↑→ SP OFF/HP OFF (désactivé) ←↑
	DVD-V (Dolby Digital/DTS, 3 canaux ou plus seulement) Optimisation des dialogues ON (Oui) ←→ OFF (désactivé) Le volume des dialogues du canal central est élevé si "ON" est sélectionné.
PC 	CD RE-MASTER (⇒ page 23) 1 ←→ 2 ←→ 3 ←→ OFF (désactivé) ↑ ↑
PC 	Filtre numérique (⇒ page 23) Modifie la qualité sonore. Nor. (Normal) ←→ Slow

Menu d'affichage

Ex.: DVD-Vidéo





Icône	Description
	RAM DVD-V VCD Affichage du taux de bits ON (activé) ←→ OFF (désactivé) Affiche le taux de bits et le type d'image (valeurs approximatives) Pendant la lecture: Indique le taux de bits moyen du vidéo en cours de lecture En mode de pause: Indique le volume de données de l'image
PC 	Gradateur Modifie la luminosité de l'affichage. BRIGHT ←→ DIM ←→ AUTO (Plus) (Moins) (Automatique) ↑ ↑ AUTO: L'affichage s'atténue et tous les indicateurs qui étaient allumés s'éteignent pendant la lecture. L'affichage s'éclaire et les indicateurs s'allument temporairement lorsqu'une opération est effectuée.

Icônes de renseignements sur le lecteur



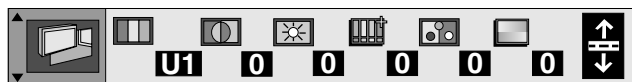





Menu vidéo

Ex.: U1





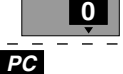

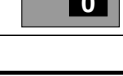





Icône	Description
 	<p>RAM DVD-A DVD-V VCD</p> <p>Mode image numérique</p> <p>Pour sélectionner le mode image: [▲, ▼]</p> <p>N: mode normal S: mode doux (image douce avec moins d'artefacts vidéo)</p> <p>F: mode fin (détails plus nets) C: mode cinéma (image pour visualisation de films)</p> <p>U1/U2/U3/U4/U5/U6: mode utilisateur</p> <ul style="list-style-type: none"> • Les réglages U3/U4/U5/U6 sont possibles seulement lors du raccordement au téléviseur avec les prises 480P COMPONENT VIDEO OUT (progressive). • Les réglages U6 sont indiqués avec les modes N, S, F et C. <p>Pour changer le mode utilisateur</p> <ol style="list-style-type: none"> 1. Sélectionner le mode utilisateur et incliner la manette [▶]. 2. Incliner la manette [▲, ▼] pour sélectionner U1–U6. 3. Incliner la manette [◀, ▶] pour sélectionner la rubrique à changer. 4. Incliner la manette [▲, ▼] pour changer les réglages.









U1: Réglages de l'image communs

Icône	Description
 	<p>Contrast (Contraste) (–7 à +7)</p> <p>Augmente les contrastes sur les parties blanches et sombres de l'image.</p>
 	<p>Brightness (Luminosité) (0 à +15)</p> <p>Éclaircit l'image.</p>
 	<p>Sharpness (Netteté) (–6 à +6)</p> <p>Règle la netteté des pourtours des lignes verticales.</p>
 	<p>Color (Couleur) (–7 à +7)</p> <p>Règle la nuance des couleurs de l'image.</p>
 	<p>Gamma (0 à +5)</p> <p>Augmente la brillance des plages centrales pour améliorer les détails et les contrastes sur les scènes sombres.</p>

U2: Réduction du bruit

Icône	Description
 	<p>3D-NR (0 à +4)</p> <p>Réduit le bruit.</p>
 	<p>Block NR (0 à +3)</p> <p>Adoucit le bruit de bloc.</p>
 	<p>Mosquito NR (0 à +3)</p> <p>Réduit le maculage qui apparaît autour des sections contrastantes de l'image.</p>
 	<p>Background NR (Réducteur de bruit de fond) (0 à +7)</p> <p>Réduit le bruit de fond.</p>
 	<p>Dot Crawl Cancel (Élimination des traînées ponctuelles) (0 à +3)</p> <p>Élimine le phénomène des <<traînées ponctuelles>> qui se manifeste autour des contours entre les couleurs lors de la lecture d'un signal vidéo composite [signal au sein duquel les signaux de luminance (Y) et de chrominance C n'ont pas été séparés].</p>

U3: Ajustement de la résolution de la vidéo progressive



Icône	Description
 	<p>High sharpness (Haute netteté) (–6 à +6)</p> <p>Réglage fin de la netteté des pourtours des lignes verticales.</p>
 	<p>V sharpness (Netteté V) (–1 à +2)</p> <p>Règle la netteté des pourtours des lignes horizontales.</p>
 	<p>Edge (Bord) (–3 à 0)</p> <p>Rehausse la finesse des bords de l'arrière-scène en vue de réduire le dépassement de champ et d'améliorer la perception de profondeur.</p>
 	<p>TINT (Tonalité) (–15 à +15)</p> <p>Modifie la tonalité pour l'ensemble de l'image.</p>

PC: identifie les paramètres pouvant aussi être modifiés avec le <<Commandeur>>.

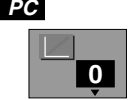
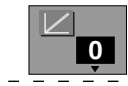

Pour référence

• L'appareil sauvegarde les réglages effectués en mode utilisateur pour chaque disque. Lors de la relecture des disques, les mêmes réglages s'appliquent. Pour les disques lus pour la première fois, ce sont les réglages précédents qui s'appliquent. Cet appareil peut sauvegarder les réglages pour un maximum de 200 disques. Les réglages d'un disque ne sont pas sauvegardés si l'appareil est commuté en mode normal, doux, fin ou cinéma avant l'ouverture du plateau du disque ou la mise en attente de l'appareil.

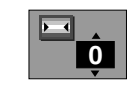

■ U4: Réglage de l'équilibrage des couleurs (rouge, vert et bleu)

Icône	Description
	Color Balance R-Gain (Équilibrage des couleurs—Gain Rouge) (–31 à 0) Réduit la quantité de rouge dans l'image.
	Color Balance G-Gain (Équilibrage des couleurs—Gain Vert) (–31 à 0) Réduit la quantité de vert dans l'image.
	Color Balance B-Gain (Équilibrage des couleurs—Gain Bleu) (–31 à 0) Réduit la quantité de bleu dans l'image.

■ U5: Réglage de la quantité de rouge, de vert et de bleu dans les blancs

Icône	Description
	Color Balance R-Offset (Équilibrage des couleurs—Compensation Rouge) (–15 à +15) Accentuation ou atténuation du rouge.
	Color Balance G-Offset (Équilibrage des couleurs—Compensation Vert) (–15 à +15) Accentuation ou atténuation du vert.
	Color Balance B-Offset (Équilibrage des couleurs—Compensation Bleu) (–15 à +15) Accentuation ou atténuation du bleu.

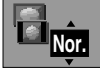
■ U6: Optimisation de la vidéo

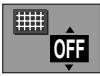
Icône	Description
	Transfer MODE (Mode de transfert) Sélectionner la méthode de conversion pour la sortie progressive selon le type de matériel visionné (➔ page 41, "Film et vidéo"). Auto 1 (normal): pour le visionnement de matériel de film Auto 2: pour le visionnement de matériel de film (identique à Auto 1, mais avec la capacité de convertir la vidéo progressive de 30 images par seconde) Auto 3: pour le matériel d'animation (également capable de convertir la vidéo progressive de 30 images par seconde) Video (Vidéo): pour le matériel vidéo
	4:3 ASPECT (Format 4:3) Sélectionner la façon de présenter l'image sur un téléviseur à grand écran (16:9) compatible avec la sortie progressive. Nor. (normal): L'image occupe tout l'écran. Auto: L'image à rapport de format 4:3 enregistrée en format non recadré est agrandie pour occuper tout l'écran ou est présentée au milieu de l'écran avec des bandes noires de chaque côté. Shr. (réduction): L'image est présentée en format 4:3 au centre du téléviseur. Zoom: Sélectionner cette option si l'image à rapport de format de 4:3 enregistrée en format non recadré (letterbox) n'est pas agrandie lorsque "Nor." ou "Auto" est sélectionné.
	Shift Position (Changement de position) (0 à +15) Commute l'image pour présenter les sous-titres. (Fonctionne si l'image occupe tout l'écran lorsque 4:3 ASPECT (Format 4:3) est réglé sur "Auto" ou "Zoom".)
	Crosshatch [Hachurage croisé (grille)] ON: Signal de sortie utilisé pour vérifier l'image produite par le projecteur. OFF

Modification des réglages

Télécommande seulement

Il est possible de modifier les réglages selon ses préférences et en fonction des conditions d'utilisation du lecteur.
Ces réglages demeurent en mémoire jusqu'à ce qu'ils soient modifiés, et ce, même si le contact est coupé.

Marches à suivre communes

Pour plus de détails sur les menus, se reporter à la page 31.

1 Appuyer sur [ACTION] pour afficher les menus.

Le menu des réglages du disque s'affiche en premier (a).

2 Incliner la manette [◀, ▶] pour sélectionner l'onglet du menu.

Le menu sélectionné s'affiche.

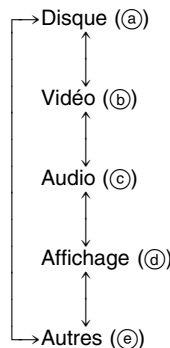

3 Incliner la manette [▲, ▼] pour sélectionner la rubrique à modifier, puis appuyer sur [ENTER].

4 Incliner la manette [▲, ▼] pour sélectionner l'option, puis appuyer sur [ENTER].

Le menu s'affiche à nouveau.

Retour au menu précédent

Appuyer sur [RETURN].

Après la fin des réglages

Appuyer sur [ACTION].

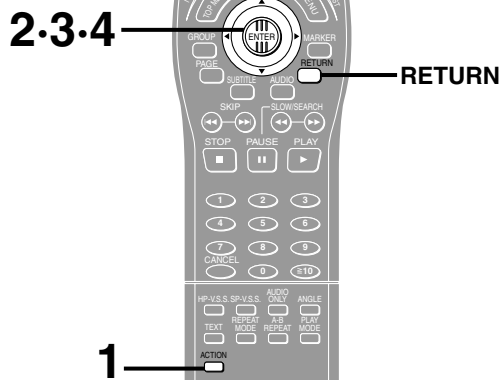

2

(a) **Disque**

Audio (dialogues)	Anglais
Sous-titres	Automatique
Menus du disque	Anglais
Restriction par classe	Niveau 8

(b) **Vidéo**

Image télé	16:9
Télévision	Téléviseur
Mode d'arrêt sur image	Automatique
Commande de niveau du noir	Plus clair

(c) **Audio**

Haut-parleurs	Multicanal
Sortie audio numérique	Oui (RE-MASTER Non)
Conv.-abaissement PCM	Non
Dolby Digital	Bitstream
DTS Digital Surround	PCM
Compression dynamique	Non
Recherche avec son	Oui

(d) **Affichage**

Langues des Menus	Français
Affichage à l'écran	Oui

(e) **Autres**

Coupe Automatique du Courant	Oui
Mode DVD vidéo	Non
Démonstration	Non



Tableau récapitulatif des réglages

Le tableau ci-dessous montre les paramètres du lecteur. Se reporter à la page 30 pour des détails sur l'opération des menus.

• Les paramètres par défaut sont soulignés.

• Par défaut, les menus et les affichages sont en anglais. Pour modifier ce paramètre, aller à la rubrique "Menu Language" (Langues des Menus) dans le menu Display (Affichage).

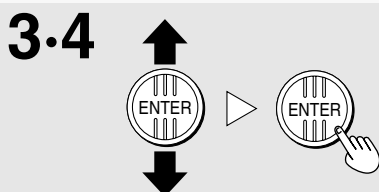
Menus	Rubriques	Options
Disque (→ Remarques page 32)	Audio (dialogues) DVD-A DVD-V Choisir la langue des dialogues.	Anglais Français Espagnol Version Originale Autre ****
	Sous-titres DVD-A DVD-V Choisir la langue des sous-titres.	Automatique Anglais Français Espagnol Autre ****
	Menus du disque DVD-A DVD-V Choisir la langue des menus.	Anglais Français Espagnol Autre ****
	Restriction par classe DVD-V (→ page 32) Choisir la classe de restriction de lecture des DVD-Vidéo. • L'écran de saisie du mot de passe s'affiche sur sélection d'un niveau 0 à 7 de la rubrique "Restriction par classe" si un niveau entre 0 et 7 a été choisi. • Sélectionner le niveau "0" pour bloquer la lecture des disques non classés.	Classe de restriction (lorsque le niveau 8 est sélectionné) 8 Autoriser tous les disques: Autorise tous les disques DVD-Vidéo. 1 à 7: Interdit la lecture des disques DVD-Vidéo selon la classe enregistrée sur le disque. 0 Interdire tous les disques: Interdit la lecture de tous les disques DVD-Vidéo.
Vidéo	Image télé (→ page 11) Sélectionner le format en fonction du téléviseur et selon ses préférences.	4:3 Pan&Scan 4:3 Letterbox <u>16:9</u>
	Télévision (→ page 11) Modifier le réglage pour adapter le téléviseur utilisé.	<u>Téléviseur</u> Projecteur à tube cathodique Projecteur LCD Rétroprojecteur
	Mode d'arrêt sur image (→ Remarques page 32) Choisir le type d'image lors d'un arrêt sur image.	<u>Automatique</u> Champ Image
	Commande de niveau du noir Modifier le niveau du noir de l'image si le lecteur est raccordé à un téléviseur par le truchement des prises de 480P COMPONENT VIDEO OUT (progressive) ou COMPONENT VIDEO OUT (entrelacée).	Plus clair: avec téléviseur connecté aux prises de VIDEO OUT ou S VIDEO OUT. Plus foncé: avec téléviseur connecté aux prises de 480P COMPONENT VIDEO OUT (progressive) ou COMPONENT VIDEO OUT (entrelacée).
Audio	Haut-parleurs DVD-A DVD-V (→ page 33) Sélectionner les réglages en fonction de l'équipement audio et des propriétés acoustiques de la salle d'écoute.	Multicanal: lorsque 3 enceintes ou plus sont utilisées. • Présence et tailles des enceintes • Temps de retard • Équilibre des canaux 2 canaux: lorsque 2 enceintes ou un ampli avec décodeur Dolby Pro Logic sont raccordés.
	Sortie audio numérique (→ Remarques page 32) Sélectionner si le signal numérique est sorti, et si le signal numérique est affecté par les réglages re-master.	<u>Oui (RE-MASTER Non)</u> Oui (RE-MASTER Oui) Non
	Conv.-abaissement PCM DVD-A DVD-V (→ page 34) Sélectionner la façon d'émettre les signaux audio avec les disques sans protection des droits d'auteur.	Non PCM
	Dolby Digital DVD-A DVD-V (→ page 34) Sortie numérique avec DVD enregistrés avec codage Dolby Digital.	<u>Bitstream</u> PCM
	DTS Digital Surround DVD-A DVD-V (→ page 34) Sortie numérique avec DVD enregistrés avec codage DTS Digital Surround.	<u>PCM</u> Bitstream
	Compression dynamique RAM DVD-A DVD-V (Dolby Digital seulement) Modification de la dynamique pour écoute discrète.	Non Oui
	Recherche avec son RAM DVD-A DVD-V VCD (→ Remarques page 32) Sélection d'une recherche avec ou sans son.	<u>Oui</u> Non
Affichage	Langues des Menus Choisir la langue de préférence pour les menus et les affichages.	<u>English</u> Français Español
	Affichage à l'écran Choisir si les messages seront affichés ou non.	<u>Oui</u> Non
Autres	Coupure Automatique du Courant (→ page 12) Choisir si l'appareil se met hors marche automatiquement après 30 minutes en mode arrêt.	<u>Oui:</u> Coupure automatique en circuit Non: Coupure automatique hors circuit
	Mode DVD vidéo (→ Remarques page 32) Permet de choisir l'apparence des images enregistrées sur certains disques DVD audio.	Non Oui
	Démonstration Une démonstration des affichages s'amorce lorsque "Oui" est sélectionné. La démonstration est interrompue sur pression d'une touche et les réglages retournent à "Non".	Non Oui

Remarques

■ Disque—Audio, Sous-titres et Menus du disque

Version Originale: La langue originale de chaque disque est sélectionnée.

Autre **:** Entrer un numéro de code à l'aide des touches numériques (→ voir ci-dessous).

Automatique: Si la langue sélectionnée pour "Audio" n'est pas disponible, les sous-titres de cette langue apparaîtront automatiquement s'ils sont disponibles sur ce disque.

• Certains disques sont conçus pour commencer dans une langue donnée, peu importe les changements effectués ici.

■ Vidéo—Mode d'arrêt sur image

Automatique: L'appareil sélectionne automatiquement l'arrêt sur champ ou l'arrêt sur image.

Champ: Des trames fixes moins floues sont présentées. Sélectionner s'il y a de la fluctuation d'image lorsque "Automatique" est sélectionné.

Image: Des images fixes plus nettes sont présentées. Sélectionner si les petits caractères ou les motifs fins ne sont pas clairement visibles lorsque "Automatique" est sélectionné.

■ Audio—Sortie audio numérique

Oui (RE-MASTER Non) (par défaut):

Les signaux numériques sont émis. Les réglages de re-master (→ page 23) n'affectent pas cette sortie.

Oui (RE-MASTER Oui):

Les signaux numériques sont émis. Les réglages re-master (→ page 23) s'appliquent. Le composant raccordé ne sera pas capable d'émettre l'audio pendant le fonctionnement du circuit re-master s'il n'est pas capable de prendre en charge les signaux numériques dont la fréquence d'échantillonnage est de 88,2 kHz ou plus.

Non: Les signaux numériques ne sont pas émis. Cela améliore la qualité sonore lors de l'utilisation d'un raccordement analogique.

• RE-MASTER ne s'applique que sur les signaux audio des CD.

■ Audio—Recherche avec son

Le son sera émis pendant la lecture de certains DVD-Audio, peu importe les réglages effectués ici.

■ Autres—Mode DVD vidéo

Non: Les disques DVD audio sont lus comme tels.

Oui: Les disques DVD audio sont lus de la même manière que les disques DVD vidéo.

• Ce mode retourne à "Non" sur retrait du disque ou coupure du contact.

Programmation du mot de passe

DVD-V

Pour d'autres renseignements, consulter "Marches à suivre communes" (→ page 30) et la section "Disque" du "Tableau récapitulatif des réglages" (→ page 31).

Lors de la programmation du niveau de restriction (niveau 8)

L'écran de saisie du mot de passe s'affiche lorsqu'un niveau entre 0 et 7 a été sélectionné.

1. Entrer un mot de passe à quatre chiffres au moyen des touches numériques, puis appuyer sur [ENTER].

• En cas d'erreur, appuyer sur [CANCEL] pour l'effacer avant d'appuyer sur [ENTER].

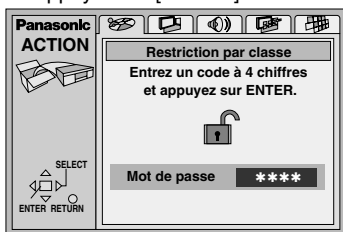

L'icône de verrouillage s'affiche pour indiquer que le niveau de restriction est verrouillé.

Ne pas oublier le mot de passe.

2. Appuyer sur [ENTER] pour confirmer le mot de passe saisi.

Si la classification du DVD-Vidéo mis en place est supérieure au niveau fixé, un message s'affiche à l'écran du téléviseur. Suivre les instructions affichées.

Lors de la modification du niveau de restriction (entre 0 et 7)

L'écran de saisie du mot de passe s'affiche sur sélection de la rubrique "Restriction par classe".

1. Entrer un mot de passe à quatre chiffres au moyen des touches numériques, puis appuyer sur [ENTER].

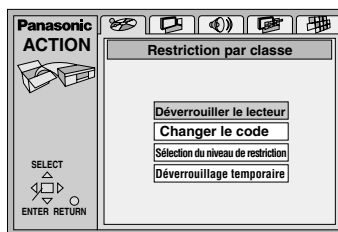

2. Sélectionner la rubrique au moyen de la manette [▲, ▼], appuyer sur [ENTER] et suivre les instructions affichées à l'écran.

Liste des codes de langue

Abkhaze: 6566	Bulgare: 6671	Groenlandais: 7576	Latin: 7665	Polonais: 8076	Tamoul: 8465
Afar: 6565	Cambodgien (khmer): 7577	Guarani: 7178	Letton: 7686	Portugais: 8084	Tatar: 8484
Afghan, Pachtou: 8083	Catalan: 6765	Gujarati: 7185	Lingala: 7678	Quechua: 8185	Tchèque: 6783
Afrikaans: 6570	Chinois: 9072	Haoussa: 7265	Lithuanien: 7684	Rhétio-Roman: 8277	Télougou: 8469
Aimara: 6588	Coréen: 7579	Hébreu: 7387	Macédonien: 7775	Roumain: 8279	Thaïlandais: 8472
Albanais: 8381	Corse: 6779	Hindi: 7273	Malais: 7783	Russe: 8285	Tibétain: 6679
Allemand: 6869	Croate: 7282	Hollandais: 7876	Malayalam: 7776	Samoan: 8377	Tigrigna: 8473
Ameharic: 6577	Danois: 6865	Hongrois: 7285	Malgache: 7771	Sanscrit: 8365	Tsonga: 8479
Anglais: 6978	Espagnol: 6983	Indonésien: 7378	Maltais: 7784	Serbe: 8382	Turc: 8482
Arabe: 6582	Espéranto: 6979	Interlangue: 7365	Maori: 7773	Serbo-Croate: 8372	Turkmène: 8475
Arménien: 7289	Estonien: 6984	Irlandais: 7165	Marathi: 7782	Shona: 8378	Twi (akan): 8487
Assamais: 6583	Féringien: 7079	Islandais: 7383	Moldave: 7779	Sindhi: 8368	Ukrainien: 8575
Azéri: 6590	Fidjien: 7074	Italien: 7384	Mongol: 7778	Singhalais: 8373	Vietnamien: 8673
Bachkir: 6665	Finnois: 7073	Japonais: 7465	Nauru: 7865	Slovaque: 8375	Volapük: 8679
Basque: 6985	Français: 7082	Javanais: 7487	Népalais: 7869	Slovène: 8376	Wolof: 8779
Bengali: 6678	Frison: 7089	Kachmiri: 7583	Norvégien: 7879	Somali: 8379	Xhosa: 8872
Bhoutan: 6890	Gaélique d'Écosse: 7168	Kannara: 7578	Oriya: 7982	Soudanais: 8385	Yiddish: 7473
Biélorusse: 6669	Galicien: 7176	Kazakh: 7575	Ourdou: 8582	Suédois: 8386	Yorouba: 8979
Bihari: 6672	Gallois: 6789	Kirghiz: 7589	Ouzbèque: 8590	Swahili: 8387	Zulu: 9085
Birman: 7789	Géorgien: 7565	Kurde: 7585	Panjabi: 8065	Tadjik: 8471	
Breton: 6682	Grec: 6976	Lao: 7679	Perse: 7065	Tagalog: 8476	

Paramètres des enceintes acoustiques

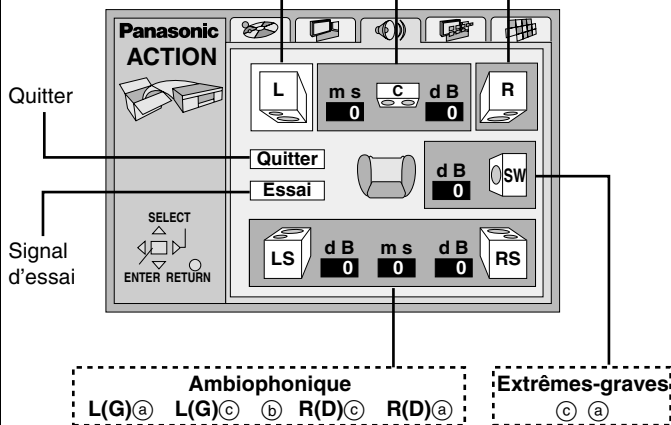
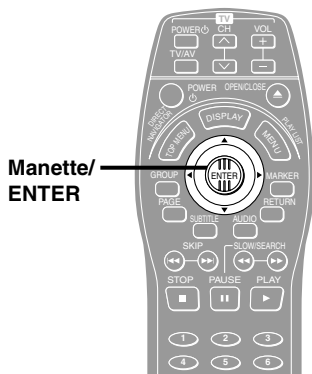

A

Non

Grande

Petite

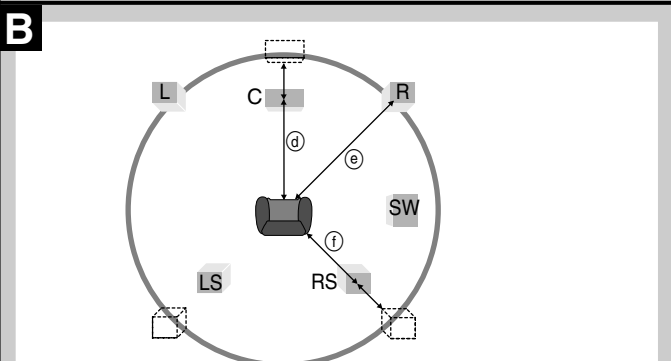

● **Enceinte de canal centre**

Différence	Réglage
Environ 50 cm (18 pouces)	1,3 ms
Environ 100 cm (3 pieds)	2,6 ms
Environ 150 cm (5 pieds)	3,9 ms
Environ 200 cm (6 pieds)	5,3 ms

● **Enceintes ambiophoniques**

Différence	Réglage
Environ 200 cm (6 pieds)	5,3 ms
Environ 400 cm (12 pieds)	10,6 ms
Environ 600 cm (18 pieds)	15,9 ms

DVD-A DVD-V
 Modifier la présence et la taille des enceintes (a), le temps de retard (b) et l'équilibre des canaux (c) en fonction des enceintes raccordées.
 Ces réglages ne sont pas nécessaires si vous sélectionnez "2 canaux" (seulement deux enceintes sont raccordées).

A **Présence et taille des enceintes (a)**

- Incliner la manette [▲, ▼, ◀, ▶] pour sélectionner la rubrique, puis appuyer sur [ENTER].
- Incliner la manette [▲, ▼] pour sélectionner le paramètre, puis appuyer sur [ENTER].

Exemple d'icônes: Enceinte ambiophonique (L) (G) **A**
Grand: Lorsque l'enceinte peut reproduire les basses fréquences (inférieures à 100 Hz).
Petit: Lorsque l'enceinte ne peut pas reproduire les basses fréquences.
 Le réglage de dimension des enceintes avant est automatiquement déterminé en fonction du réglage des enceintes d'extrêmes graves.

B **Temps de retard (b)**

DVD-V (Dolby Digital, enceintes de canal centre et ambiophoniques seulement)
 Pour un rendu optimal sur 5.1 canaux, toutes les enceintes, à l'exception de celle d'extrêmes-graves, devraient être à une distance égale de la position d'écoute. Si les enceintes ambiophoniques et de canal centre doivent être situées plus près de la position d'écoute, il serait nécessaire de modifier le temps de retard. Si les distances (d) (enceinte centrale) et (f) (enceintes ambiophoniques) sont égales ou supérieures à (e) (enceintes avant), laisser le temps de retard à sa valeur par défaut "0".
 Si la distance (d) ou (f) est inférieure à (e), trouver cette différence dans le tableau correspondant et effectuer le réglage recommandé.

Modification du temps de retard

- Incliner la manette [▲, ▼, ◀, ▶] pour sélectionner la case de délai, puis appuyer sur [ENTER].
- Incliner la manette [▲, ▼] pour ajuster le délai, puis appuyer sur [ENTER].

Équilibre des canaux (c)

- Incliner la manette [▲, ▼, ◀, ▶] pour sélectionner "Essai", puis appuyer sur [ENTER].
 Un signal d'essai est émis en séquence sur chaque enceinte dans le sens horaire à partir de l'enceinte avant gauche.
 AVANT(G) → CENTRE → AVANT(D)
 ↑ ↓
 AMBIOPHONIQUE(G) ← AMBIOPHONIQUE(D)
- Pendant l'écoute du signal d'essai, incliner la manette [▲, ▼] pour régler le volume dans les enceintes du canal centre et ambiophoniques de manière que leur niveau de sortie semble égal à celui sur les enceintes avant.
 (Aucun réglage n'est possible ici sur les enceintes avant.)
- Appuyer sur [ENTER].
 L'émission du signal d'essai est interrompue.

Nota
 Aucun signal n'est acheminé à l'enceinte d'extrêmes-graves. Pour régler le niveau de sortie sur cette enceinte, faire l'écoute d'une source, puis revenir à cet écran de paramétrage pour effectuer les réglages voulus.

Une fois terminé
 Incliner la manette [▲, ▼, ◀, ▶] pour sélectionner "Quitter", puis appuyer sur [ENTER].

Nota
 Il se peut que l'appareil ne puisse pas émettre de la manière spécifiée ici, à cause de limites imposées soit par l'appareil lui-même, soit par le disque en cours de lecture. (Dans de tels cas, l'indicateur "P.PCM" de l'affichage FL s'allume, ou l'indicateur "D.MIX" s'éteint.)

DVD-A DVD-V

Sortie numérique

Modifier ces réglages si de l'équipement a été raccordé à cet appareil via les bornes DIGITAL AUDIO OUT (OPTICAL ou COAXIAL). Pour d'autres renseignements, consulter "Marches à suivre communes" (➔ page 30) et la section "Audio" du "Tableau récapitulatif des réglages" (➔ page 31).

Conversion-abaissement PCM

Sélectionner la façon d'émettre les signaux audio de qualité supérieure (fréquences d'échantillonnage de 96 kHz et 88,2 kHz) avec les disques sans protection des droits d'auteur. Choisir les réglages en fonction des composants raccordés.

Réglage	Composant Peut prendre en charge 88,2 kHz ou plus	Sortie audio	Réglage sortie audio-numérique
Non ^{*1}	Oui	Sortie telle quelle	Oui (RE-MASTER Oui) ^{*2}
PCM	Non	Conversion à 48 kHz ou 44,1 kHz	Oui (RE-MASTER Non) ^{*3}

*1 Le composant ne peut pas émettre des signaux de 88,2 kHz si le réglage est sur "Non" et qu'il ne peut pas prendre en charge ces signaux.

*2 Ce réglage permet le fonctionnement des réglages re-master (➔ page 23) sur les signaux numériques des CD.

*3 Choisir ce réglage lors du raccordement d'un composant qui ne peut pas prendre en charge les signaux de 88,2 kHz ou plus, puisque le composant ne sera pas capable d'émettre l'audio pendant le fonctionnement du circuit re-master.

Nota

Les signaux sont convertis sur 48 kHz ou 44,1 kHz malgré les réglages ci-dessus s'ils ont une fréquence d'échantillonnage de 176,4 kHz ou plus, ou s'ils ont une protection des droits d'auteur.

Dolby Digital

Bitstream (par défaut):

Avec un appareil intégrant un décodeur Dolby Digital.

PCM:

Avec un appareil n'intégrant pas un décodeur Dolby Digital.*

DTS Digital Surround

PCM (par défaut):

Avec un appareil n'intégrant pas un décodeur DTS.*

Bitstream:

Avec un appareil intégrant un décodeur DTS.

***Il est nécessaire d'effectuer ces changements au format de sortie du signal audio numérique; autrement, des signaux bitstream—que le lecteur ne peut prendre en charge—seront acheminés. Dans un tel cas, seul du bruit, susceptible d'endommager l'ouïe et les enceintes, sera produit.**

Cet appareil est muni de décodeurs Dolby Digital et DTS (→ page 41).

Ainsi, avec des disques enregistrés au format Dolby Digital et DTS, des effets ambiophoniques semblables à ceux que l'on entend dans une salle de cinéma sont recréés dans toute leur puissance. Il suffit de raccorder le lecteur aux prises d'entrée 5.1 canaux d'un amplificateur. Il n'est pas nécessaire d'acheter un décodeur Dolby Digital ou DTS.

Utiliser les connexions analogiques pour tirer profit du signal audio enregistré avec des fréquences d'échantillonnage élevées (supérieures à 48 kHz). Afin de protéger les droits des auteurs de ce type de matériel, l'échantillonnage audio sera réduit à 48 kHz sur les connexions numériques.

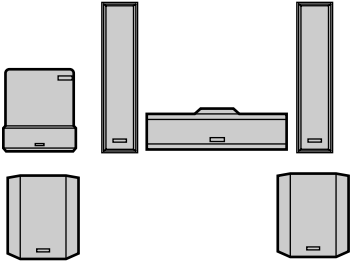
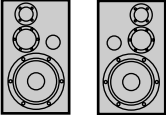
Rendu recherché	Marche à suivre	Page	Réglages	Page
Rendu ambiophonique, 5.1 canaux 	Connexion analogique Connecter à un amplificateur avec prises d'entrée audio 5.1 canaux.	36 A	Haut-parleurs Sélectionner "Multicanal".	33
	Connexion numérique Connecter à un amplificateur avec décodeur intégré ou à un amplificateur et à un décodeur séparés.	36 B	Sortie audio numérique Conv.-abaissement PCM Dolby Digital DTS Digital Surround Modifier les réglages en fonction de l'équipement raccordé.	34
			Effectuer le paramétrage des enceintes sur l'amplificateur ou le décodeur, selon le cas.	—
Rendu stéréo ou Dolby Pro Logic 	Connexion analogique Connecter à un amplificateur ou autre appareil analogique.	37 C		
	Connexion numérique Connecter à un amplificateur ou autre appareil numérique.	37 D	Sortie audio numérique Conv.-abaissement PCM Dolby Digital DTS Digital Surround Sélectionner "PCM".	34

■ Autres utilisations

Enregistrement sur mini-disques ou cassettes (→ page 37).

Nota

- Les connexions décrites ci-dessus ne sont données qu'à titre d'exemples.
- Sauf indication contraire, tous les appareils périphériques et les câbles sont vendus séparément.
- Avant de faire les connexions, mettre tous les appareils hors tension et lire les modes d'emploi respectifs.

Fabriqué sous licence de Dolby Laboratories. "Dolby", "Pro Logic" et le symbole double D sont des marques de commerce de Dolby Laboratories.

Fabriqué sous licence de Digital Theater Systems, Inc. Brevets nos 5 451 942, 5 956 674, 5 974 380, 5 978 762 et autres brevets mondiaux émis et en instance. "DTS" et "DTS Digital Surround" sont des marques déposées de Digital Theater Systems, Inc. © 1996, 2000 Digital Theater Systems, Inc. Tous droits réservés.

A Connexion à un amplificateur avec prises d'entrée audio 5.1 canaux

Câble audio

Blanc [L (G)]

Rouge [R (D)]

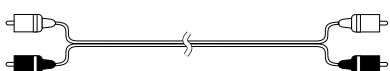

B Connexion à un amplificateur avec un décodeur intégré ou à un amplificateur et à un décodeur séparés

Remarque pour le raccordement d'un câble audionumérique optique

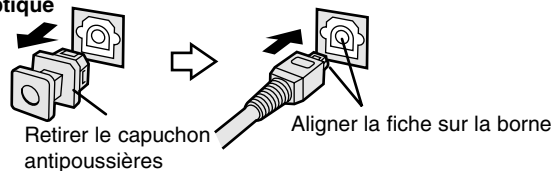

Nota

Conservier le capuchon antipoussière et le remettre en place lorsque la borne n'est pas utilisée.

Panneau arrière du lecteur

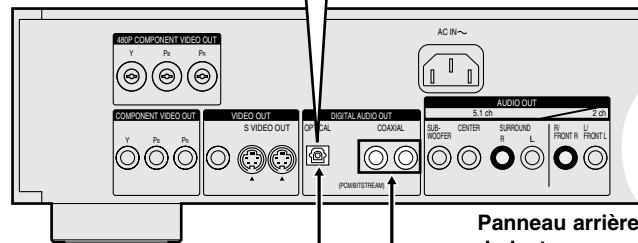
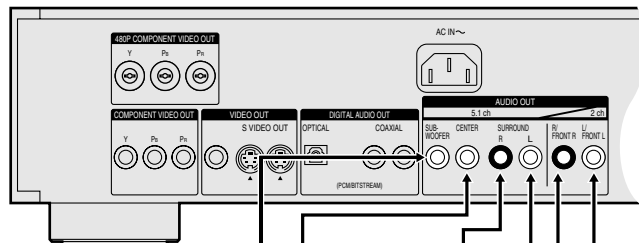

Panneau arrière du lecteur

Connecter les câbles aux prises correspondant aux enceintes utilisées.

Câble audionumérique optique
Ne pas plier le câble en connectant.

Câble coaxial

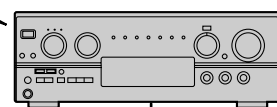
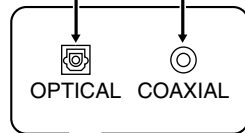
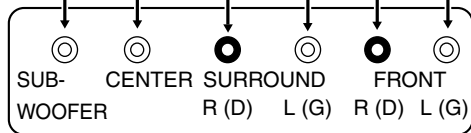

Amplificateur

Enceintes acoustiques

Avec au moins trois enceintes (possibilité de six), il est possible d'obtenir un rendu ambiophonique.

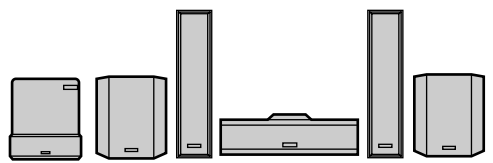

Exemple: Six enceintes

• Modifier "Paramètres des enceintes acoustiques" (→ page 33).

Modifier "Sortie numérique" (→ page 34).

Nota

- Désactiver la fonction d'ambiophonie virtuelle (→ page 23) d'enceinte et de casque d'écoute lors du raccordement via les bornes de sortie à 5.1 canaux. L'appareil n'émet des signaux que vers les enceintes avant lorsque la fonction d'ambiophonie virtuelle est activée.
- En l'absence d'enceinte d'extrêmes-graves, il est recommandé d'utiliser des enceintes avant (G/D) capables d'une réponse en fréquence au-dessous de 100 Hz.

Nota

Il n'est pas possible d'utiliser des décodeurs DTS Digital Surround ne pouvant prendre les disques DVD-Vidéo en charge.

C Connexion d'un amplificateur ou autre appareil analogique

Câble audio

Blanc [L (G)] 
Rouge [R (D)] 

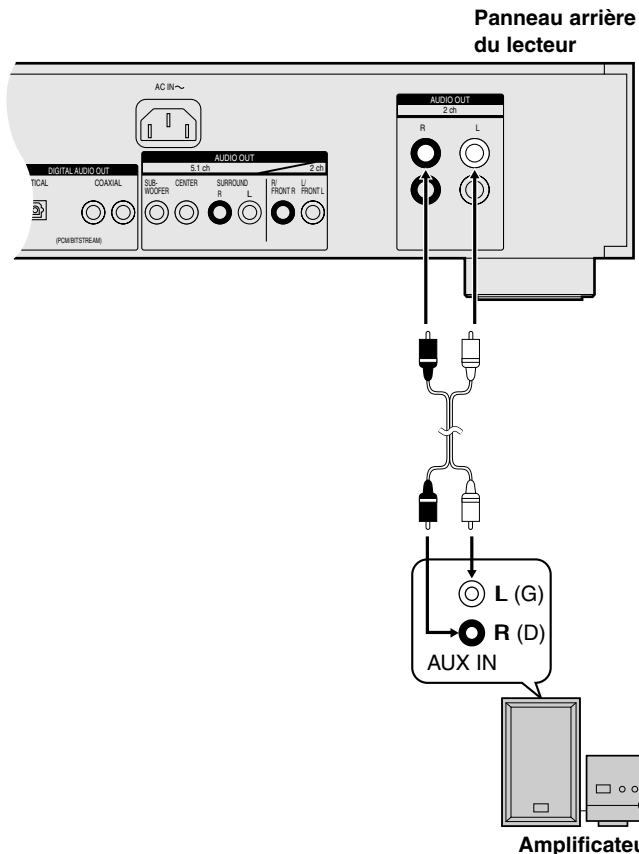

D Connexion d'un amplificateur ou autre appareil numérique

Remarque pour le raccordement d'un câble audionumérique optique

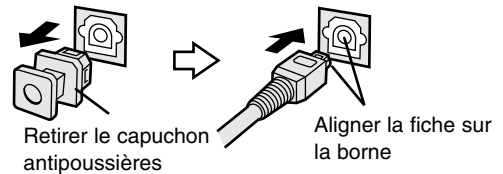

Nota

Conserver le capuchon antipoussières et le remettre en place lorsque la borne n'est pas utilisée.

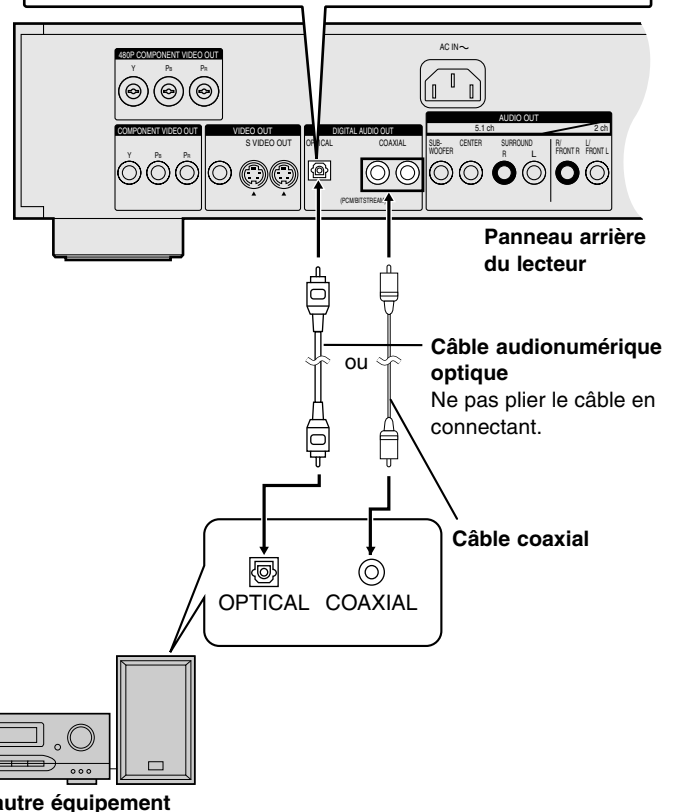

Modifier "Sortie numérique" (➔ page 34).

Avec Dolby Pro Logic

- Si un amplificateur avec décodeur Dolby Pro Logic est utilisé, il sera être nécessaire de faire appel à des enceintes ambiophoniques et de canal centre pour obtenir un rendu ambiophonique. Se reporter aux instructions afférentes à l'équipement utilisé.
- Désactiver la fonction d'ambiophonie avancée (➔ page 23). Autrement, le décodeur Dolby Pro Logic ne peut fonctionner correctement.

Enregistrement sur mini-disques ou cassettes

■ Enregistrement analogique

Il est possible d'enregistrer un signal analogique sur mini-disques ou cassettes. Si une connexion analogique est utilisée, il est possible de faire des enregistrements sans la distorsion produite par le dispositif anti-piratage.

Pour effectuer un enregistrement analogique

Connecter l'équipement enregistreur au moyen d'un câble audio (➔ C ci-dessus).

■ Enregistrement numérique

Il est possible d'enregistrer le signal numérique directement sur un mini-disque.

Le signal des disques DVD sera automatiquement converti au format PCM linéaire 48 kHz/16 bits.

Vérifier que les conditions suivantes sont satisfaites:

- Le disque n'est pas protégé contre le piratage.
- L'équipement enregistreur est en mesure de prendre en charge une fréquence d'échantillonnage de 48 kHz/16 bits.

Pour effectuer un enregistrement numérique

1. Connecter l'équipement enregistreur au lecteur au moyen d'un câble audionumérique optique ou un câble coaxial (➔ D ci-dessus).
2. Lors de l'enregistrement des DVD, effectuer les réglages suivants.

Ambiophonie virtuelle avancée (V.S.S.): OFF (désactivée)
(➔ page 23)

Sortie audio numérique: Oui (RE-MASTER Non) (➔ page 31)

Conv.-abaissement PCM: PCM (➔ page 34)

Dolby Digital/DTS Digital Surround: PCM (➔ page 34)

Guide de dépannage

Avant d'appeler un centre de service, faire les vérifications décrites ci-dessous. En cas de doute sur certains des points de vérification, ou si les solutions proposées dans le tableau ne résolvent pas le problème rencontré,

veuillez contacter le service à la clientèle de Panasonic Canada Inc. au 1-800-561-5505, son site web (www.panasonic.ca) ou le centre de service agréé le plus proche.

Les pages de référence sont indiquées en chiffres blancs dans un cercle noir ⑩.

Alimentation

Absence d'alimentation.	<ul style="list-style-type: none"> ● Introduire la fiche du cordon d'alimentation à fond dans la prise secteur. ⑩
L'appareil se met automatiquement dans le mode attente.	<ul style="list-style-type: none"> ● La coupure intervient après environ 30 minutes d'inactivité pour réduire la consommation d'énergie. Remettre l'appareil en marche. [Il est également possible d'utiliser les menus ACTION (Autres—Coupure Automatique du Courant) pour désactiver cette fonction. ③①]

Opération

Les touches de commande n'ont aucun effet.	<ul style="list-style-type: none"> ● Avec certains disques, certaines fonctions ne peuvent être activées. ● Le fonctionnement de l'appareil peut être anormal à cause de l'éclairage, de l'électricité statique ou d'autres facteurs externes. Méthode de réinitialisation: Appuyer sur [POWER, ⏻/I] pour mettre l'appareil dans le mode attente, puis en marche de nouveau. Il est aussi possible d'appuyer sur [POWER, ⏻/I] pour mettre l'appareil dans le mode attente, de débrancher le cordon d'alimentation, puis de le rebrancher.
Aucune fonction ne peut être pilotée au moyen de la télécommande ou <<Commandeur>>.	<ul style="list-style-type: none"> ● Vérifier si les piles sont correctement installées. ⑨ ● Au besoin, remplacer les piles. ⑨ ● Orienter la télécommande ou <<Commandeur>> vers le capteur de signal du lecteur. ⑨
La télécommande refuse de faire fonctionner le téléviseur.	<ul style="list-style-type: none"> ● Changer le code de fabricant. La télécommande ne peut pas faire fonctionner certains types de téléviseur. ⑬
La lecture ne peut être lancée même lorsque [▶] (lecture) est pressé ou est rapidement interrompue.	<ul style="list-style-type: none"> ● Il est possible qu'il y ait eu formation de condensation dans l'appareil. Attendre environ une heure ou deux. ● Cet appareil ne peut pas lire les disques autres que les DVD-RAM, DVD-Audio, DVD-Vidéo, CD Vidéo et les CD. ⑥ ● L'appareil ne peut prendre en charge des disques dont le code régional est autre que "1" ou "ALL" ou satisfaisant à plusieurs codes dont le "1". ⑥ ● Le disque peut être sale. Le nettoyer. ⑩ ● Vérifier la mise en place du disque (étiquette sur le dessus). ⑫ ● Vérifier que le DVD-RAM comporte du matériel enregistré.
Échec de la sélection d'une autre langue pour les dialogues (ou les sous-titres).	<ul style="list-style-type: none"> ● La langue sélectionnée doit avoir été enregistrée sur le disque. ● Sur certains disques, la langue ne peut être sélectionnée par le truchement du menu [AUDIO] ou [SUBTITLE]. Si possible, sélectionner la langue au moyen du menu du disque. ⑬
Aucun sous-titre n'est affiché.	<ul style="list-style-type: none"> ● Les sous-titres ne peuvent être affichés que s'ils ont été enregistrés sur le disque. ● L'affichage des sous-titres a été supprimé de l'écran du téléviseur. Les afficher. ⑭
La langue des dialogues (ou des sous-titres) ne correspond pas à celle qui a été sélectionnée avec le menu ACTION.	<ul style="list-style-type: none"> ● La langue sélectionnée n'est pas enregistrée sur le disque.
Aucune sélection des angles n'est possible.	<ul style="list-style-type: none"> ● Cette fonction doit être disponible sur le disque. Même si un disque comporte plusieurs prises de vue, il se peut que ces différentes prises n'aient été enregistrées que pour certaines scènes. ⑭
Le mot de passe de déverrouillage a été oublié. Rétablir les paramètres par défaut.	<ul style="list-style-type: none"> ● Pour rétablir les paramètres par défaut, maintenir une pression sur [◀◀] et sur la touche [] du lecteur, puis maintenir une pression sur la touche [▲] du lecteur jusqu'à ce que le message "Initialized" soit supprimé. Couper, puis rétablir le contact sur le lecteur. Tous les paramètres par défaut sont alors validés.

Audio

Aucun son. Présence de distorsion.	<ul style="list-style-type: none"> ● Vérifier tous les raccordements. ⑩ ③⑥ ③⑦ ● Vérifier le niveau de volume sur les appareils connectés. ● Vérifier les paramètres du signal d'entrée sur le téléviseur et l'équipement audio. ● Si le lecteur est connecté à un amplificateur par le truchement des prises de sortie audio (AUDIO OUT), aller au menu Audio de l'écran ACTION et changer "Haut-parleurs". Sélectionner la grand ou la petit icône pour chacune des enceintes connectées. ③③ ● En présence de distorsion, désactiver l'effet ambiophonique virtuel avancé. ②③ ● Si la fonction ambiophonie virtuelle avancée est activée, le signal audio est acheminé en stéréo [deux canaux]. Si trois enceintes ou plus sont utilisées, désactiver l'effet ambiophonique virtuel avancé. ②③ ● Selon les spécifications de certains types de téléviseurs, les signaux vidéo et audio peuvent être bloqués si la caractéristique "AUDIO ONLY" est activée. ①⑤ ● Si l'indicateur "D.MIX" s'éteint sur l'affichage FL pendant la lecture d'un disque DVD-Audio multicanal, le son ne sera émis que par les enceintes spécifiées sur le disque. Lire les instructions accompagnant le disque pour plus de détails.
Un son strident est produit sur les enceintes.	<ul style="list-style-type: none"> ● Si le lecteur a été connecté à un autre appareil par le truchement des prises de sortie audio numérique (DIGITAL AUDIO OUT), s'assurer que les paramètres "Dolby Digital" et "DTS Digital Surround" sont appropriés au menu Audio de l'écran ACTION. ③④

Image

Distorsion de l'image.	<ul style="list-style-type: none"> ● Durant la recherche, l'image sera quelque peu distordue par moments. Cela est normal. ● L'écran peut être perturbé un instant lorsque la fonction AUDIO ONLY (audio seulement) est désactivée. 15
Absence d'image à l'écran du téléviseur.	<ul style="list-style-type: none"> ● Vérifier les connexions. 10 ● Le téléviseur est-il en marche ? ● Le mode d'entrée sur le téléviseur (par ex. VIDEO 1) est-il approprié ? ● Si l'indicateur "Le disque actuel est de système PAL. Seule la sortie audio est possible." est allumé à l'écran du téléviseur, cela indique que le DVD-Audio chargé est du type PAL et que seule la portion audio du disque peut être lue.
L'image semble anormale. (Les côtés de l'image sont tronqués ou il y a des bandes noires en haut et au bas de l'écran.)	<ul style="list-style-type: none"> ● Aller au menu vidéo de l'écran ACTION et modifier "Image télé" selon le type de téléviseur. Il se peut qu'il soit nécessaire de changer le mode écran sur le téléviseur lui-même. 11 ● Si la sortie progressive est utilisée, essayer 4:3 ASPECT (Format 4:3) et Shift Position (Changement de position) au moyen des menus à icônes. 29 ● S'assurer que l'appareil est raccordé directement au téléviseur et non par le truchement d'un magnétoscope. ● Il est impossible de lire le signal vidéo progressif si le téléviseur n'est pas conçu pour recevoir de tels signaux.
Présence d'une image fantôme.	<ul style="list-style-type: none"> ● Ce problème est engendré soit par la méthode d'édition ou le matériel utilisé sur le DVD lors du raccordement à un téléviseur avec les prises 480P COMPONENT VIDEO OUT (progressives). Le raccordement au téléviseur devrait être effectué avec les prises VIDEO OUT, S VIDEO OUT ou COMPONENT VIDEO OUT (entrelacé). 10 ● Utiliser les icônes du menu pour mettre la fonction de réduction de bruit hors circuit ou pour régler la qualité de l'image. 28 29
Le rendu des couleurs est anormal.	<ul style="list-style-type: none"> ● Vérifier les réglages (U4/U5) sur le menu des paramètres de l'image. 29
La qualité de l'image laisse à désirer.	<ul style="list-style-type: none"> ● Vérifier les réglages sur le menu des paramètres de l'image. 28 29

Affichages

Le message "No Play" s'affiche.	<ul style="list-style-type: none"> ● Le disque n'est pas compatible avec le lecteur. Utiliser un disque compatible. 6 ● Vous avez inséré un DVD-RAM vierge.
Aucun affichage.	<ul style="list-style-type: none"> ● Aller à Affichage de l'écran ACTION et sélectionner "Oui" pour "Affichage à l'écran". 31
Absence d'affichage ou affichage rogné des icônes de menu.	<ul style="list-style-type: none"> ● Incliner la manette [▲, ▼] pendant que l'icône la plus à droite est en surbrillance pour les déplacer vers le bas. 25
Le menu du disque est affiché dans une langue autre que celle voulue.	<ul style="list-style-type: none"> ● Aller à "Menus du disque" de l'écran ACTION pour sélectionner la langue de préférence. 31
Absence de menu de pilotage de la lecture.	<ul style="list-style-type: none"> ● Les menus ne sont affichés que lorsqu'ils ont été enregistrés sur le disque.
Le message "Check The Disc" s'affiche.	<ul style="list-style-type: none"> ● Le disque est sale; le nettoyer. 10
Le message "Error" s'affiche.	<ul style="list-style-type: none"> ● La plage en cours de lecture a été enregistrée avec un système non standard.
L'indication "H□□" s'affiche. □□ représente un nombre.	<ul style="list-style-type: none"> ● Un problème est probablement survenu. Le nombre affiché à la gauche de la lettre "H" est en fonction de l'état de l'appareil. Méthode de réinitialisation: Appuyer sur [POWER, ⏻/I] pour mettre l'appareil dans le mode attente, puis en marche de nouveau. Il est aussi possible d'appuyer sur [POWER, ⏻/I] pour mettre l'appareil dans le mode attente, de débrancher le cordon d'alimentation, puis de le rebrancher. ● Si le code demeure affiché, le noter et communiquer avec un technicien qualifié.
Le message "No Disc" s'affiche.	<ul style="list-style-type: none"> ● Il n'y a pas de disque dans le lecteur; en introduire un sur le plateau. ● Le disque n'a pas été correctement mis en place; le mettre en place correctement. 12

Ne pas utiliser de disques de forme irrégulière.
(Ces disques peuvent endommager le lecteur.)

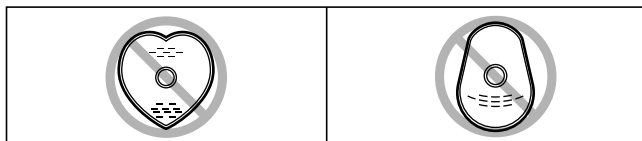

■ Manipulation

Ne pas toucher la face enregistrée.

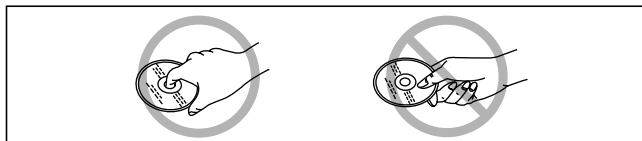

■ Nettoyage

DVD-Audio, DVD-Vidéo, CD-Vidéo, CD

Nettoyer le disque avec un linge humide, puis essuyer.

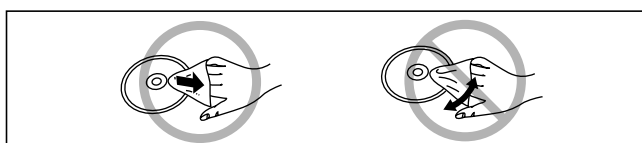

DVD-RAM

- Nettoyer les disques DVD-RAM uniquement avec le nettoyeur pour disque DVD-RAM/PD facultatif (numéro de pièce LF-K200DCA1).
- Ne jamais utiliser de tissus, nettoyeurs pour CD, etc.

■ Condensation

De l'humidité peut se former par condensation sur les disques lorsque ceux-ci sont rapportés à l'intérieur par temps froid.

Si le disque est un DVD-RAM, l'essuyer en utilisant le nettoyeur à disque DVD-RAM/PD disponible comme accessoire en option.

Pour les autres types de disque, essuyer avec un linge doux, sec et sans peluches.

■ Précautions à prendre

- Ne pas écrire sur l'étiquette avec un crayon bille ou tout instrument à écrire.
- Ne pas utiliser de nettoyeurs de disques en bombe aérosol, de benzène, de diluants, de liquides antistatique ni d'autres solvants.
- Ne pas apposer de collants ni d'étiquettes sur les disques. (Ne pas utiliser de disques sur lesquels des bandes adhésives ou des étiquettes se décollent.)
- Ne pas utiliser de protecteurs contre les rayures ou couvercles.
- Ne pas utiliser des disques dont les étiquettes ont été incrustées au moyen d'imprimeuses disponibles sur le marché.

■ Ne pas ranger les disques

- Dans les endroits exposés au soleil
- Dans un endroit humide ou poussiéreux
- Près d'une source de chaleur

- 1. En cas de dommage**—Confier l'appareil à un technicien qualifié dans les cas suivants:
 - (a) lorsque le cordon d'alimentation ou sa fiche a été endommagé;
 - (b) lorsqu'un objet est tombé dans l'appareil ou si ce dernier a été mouillé;
 - (c) lorsque l'appareil a été exposé à la pluie;
 - (d) lorsque l'appareil semble ne pas fonctionner normalement ou que son rendement laisse à désirer;
 - (e) lorsque l'appareil a subi un choc violent ou que son coffret a été endommagé.
- 2. Réparation**—Ne faire aucun réglage ni ajustement autres que ceux décrits dans le présent manuel. Confier toute réparation à un centre de service Panasonic agréé.
- 3. Pièces de rechange**—S'assurer que le technicien utilise des pièces de rechange recommandées par le fabricant ou dont les caractéristiques sont les mêmes. L'utilisation de pièces de rechange non autorisées peut causer un incendie, des chocs électriques ou d'autres dangers.
- 4. Vérification de sécurité**—Demander au technicien qui a réparé l'appareil de soumettre ce dernier à des vérifications pour s'assurer qu'il peut être utilisé en toute sécurité.

Demande d'informations

Pour toutes réparations, renseignements ou conseils sur le fonctionnement du produit:

Veillez contacter le service à la clientèle de Panasonic Canada Inc. au 1-800-561-5505, son site web (www.panasonic.ca) ou le centre de service agréé le plus proche.

Entretien

Pour nettoyer l'appareil, utiliser un chiffon doux et sec.

- Ne jamais utiliser d'alcool, diluant pour peinture ni de benzène pour nettoyer l'appareil.
- Avant d'utiliser un chiffon traité chimiquement, lire attentivement les directives sur l'emballage du chiffon.

Arrêt sur image et arrêt sur champ

On obtient une image fixe en interrompant le défilement des images animées. Un arrêt sur image est fait de deux champs en alternance, ce qui explique que l'image soit parfois floue bien que sa qualité soit grande.

Un arrêt sur champ donne une image moins floue mais ne comporte que la moitié de l'information de l'image complète.

Les images sont des images fixes assemblées pour former une image animée. Environ 30 images sont présentées chaque seconde.

Une image se compose de deux champs. Un téléviseur classique présente ces champs l'un après l'autre pour créer des images.

Bistream—Train de bits

C'est la forme numérique sous laquelle se présente les données audio multicanal (par ex. 5.1 canaux) avant d'être décodées et séparées en divers canaux discrets.

Décodeur

Un décodeur rétablit au mode normal les signaux audio codés sur les disques DVD. Cette action se nomme décodage.

Dolby Digital

Il s'agit d'une méthode de codage de signaux numériques mis au point par la société Dolby Laboratories. Les signaux peuvent être au format stéréophonique (2 canaux) ou sur 5.1 canaux. Les signaux subissent une forte compression, ce qui permet d'en enregistrer une grande quantité sur un même disque.

Dolby Pro Logic

Système ambiophonique par lequel une piste audio 4 canaux est enregistrée sur 2 canaux pour ensuite être rétablie sur 4 canaux. Le canal ambiophonique est monaural et sa réponse s'étend jusqu'à 7 kHz.

DTS (Digital Theater Systems)

Il s'agit d'une méthode de codage de signaux numériques utilisée dans plusieurs salles de cinéma. La séparation de canaux est bonne ce qui permet de produire des effets sonores réalistes.

Dynamique

La dynamique est la mesure de la différence entre le plus bas niveau de son pouvant être perçu au-dessus du seuil de bruit d'un appareil donné et le signal le plus élevé avant la production de distorsion.

Film et vidéo

Les DVD sont enregistrés à partir de films ou de bandes vidéo. Le film est enregistré à 24 images par seconde, la même vitesse qu'au cinéma, bien que certains matériaux progressifs récents soient enregistrés à 30 images par seconde. La bande vidéo est enregistrée à 30 images par seconde.

I/P/B

MPEG, la norme de compression des images vidéo adoptée pour le DVD-Vidéo, code les photogrammes avec trois types d'images:

I : Les images "Intra"

Les images "Intra" sont codées intégralement, sans aucune référence aux images voisines de la séquence vidéo. Les images "Intra" constituent les images de référence à partir desquelles est réalisé le décodage et offrent la meilleure qualité. Il est recommandé d'utiliser ce type d'image lors des réglages à l'écran.

P : Les images "Prédictives"

Les images "Prédictives" sont codées à partir de l'image "I" ou "P" précédente (à l'aide de vecteurs de mouvement).

B : Les images "Bidirectionnelles"

Les images "Bidirectionnelles" sont les plus compressées. Elles sont codées à l'aide de vecteurs de mouvement avant et arrière, par prédiction bidirectionnelle, c'est-à-dire à partir des images voisines passées et futures; elles comportent donc moins d'informations que les deux autres types d'images.

Liste de lecture

Il s'agit d'un assemblage de scènes. Elle permet de faire la lecture de ces scènes en succession ou d'en sélectionner certaines.

LPCM (modulation linéaire par impulsions et codage)

La modulation par impulsions et codage (PCM) est la méthode généralement utilisée pour l'enregistrement des CD audio. Or, du fait que les DVD ont de plus grande capacité de stockage, on utilise le LPCM qui comporte un taux d'échantillonnage plus élevé. La version compressée de ce système est appelée PPCM.

Panoramique et balayage/boîte aux lettres

En général, les disques DVD-Vidéo sont produits pour être visionnés sur un téléviseur à grand écran selon un rapport des dimensions de 16:9. Cela signifie que la plupart des programmes peuvent être visionnées sur un téléviseur à grand écran selon ce rapport des dimensions.

Les programmes avec un tel rapport des dimensions ne s'adaptent pas à un téléviseur normal dont le rapport est de 4:3. Deux styles d'images, "Pan&Scan" et "Letterbox" atténuent ce problème.

Pan&Scan: Les côtés sont tronqués pour que l'image remplisse l'écran.

Letterbox: Des bandes noires apparaissent dans le haut et le bas de l'image pour que l'image elle-même conserve son rapport des dimensions de 16:9.

Navigateur direct

C'est une liste des programmes qui a été enregistrée. Les programmes de lecture peuvent être choisis sur cette liste. La liste affiche également la date et l'heure de l'enregistrement, le canal et les titres des programmes comportant un titre. Le programme choisi est lu en arrière-plan ce qui facilite sa sélection.

Pilotage de la lecture (PBC)

Si un CD-Vidéo possède l'indication "playback control" (pilotage de la lecture) écrite sur son étiquette ou sur sa pochette, cela veut dire que des scènes ou des informations spécifiques pourront être sélectionnées pour un visionnement interactif sur l'écran du téléviseur à l'aide de l'écran de menu. Cet appareil permet la lecture de CD-Vidéo avec pilotage de la lecture.

Dans le présent manuel, l'utilisation de menus pour piloter la lecture d'un CD-Vidéo est désignée par l'expression "lecture pilotée par menu".

Plage

Il s'agit de la plus petite division des DVD-Audio, CD et CD-Vidéo, et elle correspond généralement à une pièce musicale.

Programme

C'est une division d'un disque DVD-RAM.

Sortie entrelacée ou progressive

Le signal vidéo NTSC standard comporte 480 lignes de balayage entrelacées (I) tandis que le balayage progressif utilise deux fois plus de lignes de balayage. Ce mode s'appelle 480P. La sortie des signaux vidéo 480P aux terminaux de 480P COMPONENT VIDEO OUT (progressive) de cet appareil permet de profiter de la plus grande qualité de l'image que celle offerte sur les prises de VIDEO OUT, S VIDEO OUT ou COMPONENT VIDEO OUT (entrelacée).

Taux d'échantillonnage

Il s'agit du nombre d'échantillons d'un son qui sont pris à chaque seconde lors de sa conversion en un signal numérique. La fréquence d'échantillonnage s'exprime en kHz. Plus la fréquence d'échantillonnage est élevée, plus le signal numérique reproduit fidèlement le son signal sonore original.

Titre/Chapitre

Les disques DVD-Vidéo sont divisés en grandes sections, les titres, et en petites sections, les chapitres. Les numéros attribués à ces sections sont nommés numéros de titre et numéros de chapitre.

Spécifications

Source d'alimentation:	120 V c.a., 60 Hz
Consommation:	27 W
Dimensions (L×P×H):	430 mm×391 mm×114 mm (16 ^{15/16} po×15 ^{13/32} po×4 ^{1/2} po) (pièces en saillie non comprises)
Poids:	17,9 kg (39,4 lb)
Température de fonctionnement:	+5 °C à +35 °C (+41 °F à +90 °F)
Hygrométrie:	Humidité relative de 5 % à 90 % (sans condensation)
Disques compatibles:	DVD-RAM (DVD-VR compatible) DVD-Vidéo, DVD-Audio CD-Audio (CD-DA), CD-Vidéo CD-R/CD-RW (CD-DA, disques formatés CD-Vidéo)
Format du signal:	NTSC
Sortie vidéo:	
Niveau de sortie:	1 V c.-à-c. (75 Ω)
Prise de sortie:	Prise à broches
Nombre de connecteurs:	1 jeu
Sortie S-vidéo:	
Sortie Y:	1 V c.-à-c. (75 Ω)
Sortie C:	0,286 V c.-à-c. (75 Ω)
Prise de sortie:	Prise S
Nombre de connecteurs:	2 jeux
Sortie vidéo composante (480I):	
Sortie Y:	1 V c.-à-c. (75 Ω)
Sortie P _B :	0,7 V c.-à-c. (75 Ω)
Sortie P _R :	0,7 V c.-à-c. (75 Ω)
Prise de sortie:	Prise à broches (Y: vert, P _B : bleu, P _R : rouge)
Nombre de connecteurs:	1 jeu
Sortie vidéo progressive (480P):	
Sortie Y:	1 V c.-à-c. (75 Ω)
Sortie P _B :	0,7 V c.-à-c. (75 Ω)
Sortie P _R :	0,7 V c.-à-c. (75 Ω)
Prise de sortie:	Prise BNC
Nombre de connecteurs:	1 jeu

Sortie audio:	
Niveau de sortie:	2 V eff. (1 kHz, 0 dB)
Prise de sortie:	Prise à broches
Nombre de connecteurs:	
2CH:	2 jeux
Sortie à 5 canaux indépendants (5.1 ch):	1 jeu
Caractéristiques du signal de sortie audio:	
(1) Réponse en fréquence:	
•DVD (audio linéaire):	2 Hz à 22 kHz (échantillonnage à 48 kHz) 2 Hz à 44 kHz (échantillonnage à 96 kHz) 2 Hz à 88 kHz (échantillonnage à 192 kHz) 2 Hz à 20 kHz
•CD-Audio:	
(2) Rapport signal sur bruit:	
•CD-Audio:	115 dB
(3) Dynamique:	
•DVD (audio linéaire):	108 dB
•CD-Audio:	100 dB
(4) Distorsion harmonique totale:	
•CD-Audio:	0,0017 %
Sortie audionumérique:	
Sortie numérique optique:	Prise optique (1 jeu)
Sortie numérique coaxiale:	Prise à broches (2 jeux)
Bloc de lecture:	
Longueur d'onde:	658 nm/790 nm
Faisceau laser:	Classe IIa/Classe I

Consommation en mode attente: environ 2 W

Nota

Sujet à changements sans préavis.
Le poids et les dimensions sont approximatifs.

Cet appareil incorpore une technologie anti-piratage protégée par des brevets déposés auprès des autorités du gouvernement américain et d'autres droits de propriété intellectuelle détenus par Macrovision Corporation et d'autres détenteurs de droits. L'utilisation de cette technologie de protection des droits d'auteur doit être autorisée par la société Macrovision et doit se limiter à des fins de divertissement privé à moins d'une autorisation préalable et explicite de Macrovision Corporation. Toute rétro-ingénierie ou tout démontage est interdit.

Panasonic Canada Inc.

5770 Ambler Drive, Mississauga, Ontario L4W 2T3
www.panasonic.ca

© 2001 Matsushita Electric Industrial Co., Ltd.

Imprimé au Japon

